

larus.ch

Holz im Garten 2023



Inhalt	Seite
Weidenzäune, Bambuszäune, Haselnusszäune	3
Massivzäune	5
Rank- und Scherengitter	11
Dichtzäune, Vorgartenzäune	13
Ornament-, Latten- und Lamellenzäune	15
Sichtschutzwände aus Kunststoff und WPC	17
Sichtschutzwände, Sichtschutzbretter	20
Lärmschutzwände	28
Pflegemittel, Vierkantpfosten, Befestigungen, Zubehör, Torbeschläge	31
Staketen-, Palisaden-, Scheren-, Kreuz- und Lattenzäune	37
Koppelzäune, Zaunmaterial	44
Staketenzäune aus Kunststoff und Aluminium	51
Zäune aus Metall	55
Pfähle, Pfosten, Stecken, Mini-Palisaden, Rollbords, Fixborduren, Mini-Staketenzaun	63
Bodendielen aus Holz, Holzfliesen, Konstruktionshölzer, Bretter	68
Spielgeräte privat und öffentlicher Bereich, Zubehör	71
Blumenkasten, Multiroller, Fahnenstange, Pergolen, Komposter, Gartenmöbel, Hochbeet	81
Blockbohlen- und Gerätehäuser	89
Pavillon	95
Carports	96

Zeichenerklärung	
hergestellt in der Schweiz in Eigenproduktion, Spezialanfertigungen möglich	
Holz unbehandelt	
solange Vorrat	*
Holz gebürstet	
Herkunft Länderbezeichnungen: CH: Schweiz, AT: Österreich, BG: Bulgarien, BY: Belarus, DE: Deutschland, EE: Estland, FR: Frankreich, IT: Italien, PL: Polen, RO: Rumänien, RU: Russland	

LSH - Label Schweizer Holz

Holz, das in der Schweiz gewachsen ist und hier verarbeitet wird, darf das «Label Schweizer Holz» (LSH) tragen. Das rote Label ist quasi der Schweizer Pass für einen der wenigen Rohstoffe, die unser Land hervorbringt.

Alle unsere Produktlinien aus Kantholz Fichte tragen das Label Schweizer Holz (Registrierungsnummer Lignum-30-0179).



FSC® – natur- und sozialverträglich gewonnenes Holz

Ziel der regierungsunabhängigen Forest Stewardship Council® (FSC), zu deutsch Waldwirtschaftsrat, ist es, den Erhalt der Wälder durch ihre umweltgerechte, sozial verträgliche und wirtschaftlich tragfähige Bewirtschaftung zu gewährleisten. Hierzu hat der FSC ein weltweit gültiges Gütesiegel für Holzprodukte geschaffen, das auf der Einhaltung international verbindlicher Prinzipien und Kriterien beruht.

Wir sind am Aufbau von FSC-Produktlinien. Neben den FSC-ausgewiesenen Produkten werden wir in den kommenden Jahren laufend weitere Produkte in unser Verkaufsprogramm aufnehmen. Bitte nehmen Sie mit uns Kontakt auf, um den neusten Stand an FSC-Produkten zu erhalten.

Alle im Katalog mit FSC bezeichneten Produkte sind zu 100% aus FSC-Holz gefertigt.

Alle im Katalog mit FSC Mix bezeichneten Produkte sind zu 70% aus FSC-Holz gefertigt sowie aus Holz aus anderen kontrollierten Quellen.



Das Zeichen für verantwortungsvolle Waldwirtschaft

Holz ist ein Naturprodukt

Rissbildung, Harzaustritt, stellenweise raue Struktur, Verwitterung, Schimmelbildung an der Oberfläche und grün-weissliche Verfärbungen (Imprägnierung) können auftreten.

Preisänderungen, technische Änderungen, Abweichungen möglich (z.B. Sichtschutz Länge / Breite bis 2 cm). Irrtum (auch bei Prixen/Holzart/-herkunft) und Liefermöglichkeiten vorbehalten. (Januar 2023)



Weidenzäune
Bambuszäune
Haselnusszäune

Weidenzaun Sylt

- seitlicher Rahmen ca. 3.0 x 4.8 cm
- geflochten
- gesotten
- Weide von PL, natur, braun
- **Lieferfrist 1 Woche**

Artikelnr.	Masse	Preis CHF
90699	B180xH180cm	117.00
90698	B 90xH180cm	73.00



Weidenzaun Usedom

- umlaufender Rahmen ca. 3.5 x 4.8 cm
- geflochten
- gesotten
- Weide von PL, natur, braun
- **Lieferfrist 1 Woche**

Artikelnr.	Masse	Preis CHF
90697	B180xH180cm	161.00
90696	B 90xH180cm	96.00



Paravent

- umlaufender Rahmen ca. 3.0 x 4.8 cm
- vier Zaunfelder mit Scharnieren verbunden
- geflochten
- gesotten
- Weide von PL, natur, braun
- **Lieferfrist 1 Woche**

Artikelnr.	Masse	Preis CHF
90695	B240xH160cm	214.00



Beetumrandung

- mit drei Bodenstäben
- geflochten
- gesotten
- Weide von PL, natur, braun
- **Lieferfrist 1 Woche**

Artikelnr.	Masse	Preis CHF
90694	B100xH20/40cm	17.50



Sichtschutz Bambus

- Zaunfeld aus Bambus Ø 5.5-7.0 cm
- Pfosten 7.5/7.5xL230 cm, galvanisiert
- Pfostenverkleidung und Abdeckschiene aus Edelstahl
- Bambus von CN, natur, unbehandelt
- **Lieferfrist 1 Woche**



Artikelnr.	Ausführung	Masse	Preis CHF
90589	Komplettwand	B150xH180cm	849.00
90593	Komplettwand	B 90xH180cm	752.00
90590	Anfangswand	B150xH180cm	849.00
90594	Anfangswand	B 90xH180cm	752.00
90591	Anschlusswand	B150xH180cm	658.00
90595	Anschlusswand	B 90xH180cm	561.00
90592	Abschlusswand	B150xH180cm	658.00
90596	Abschlusswand	B 90xH180cm	561.00



Pfostenverkleidung und Abdeckschiene aus Edelstahl

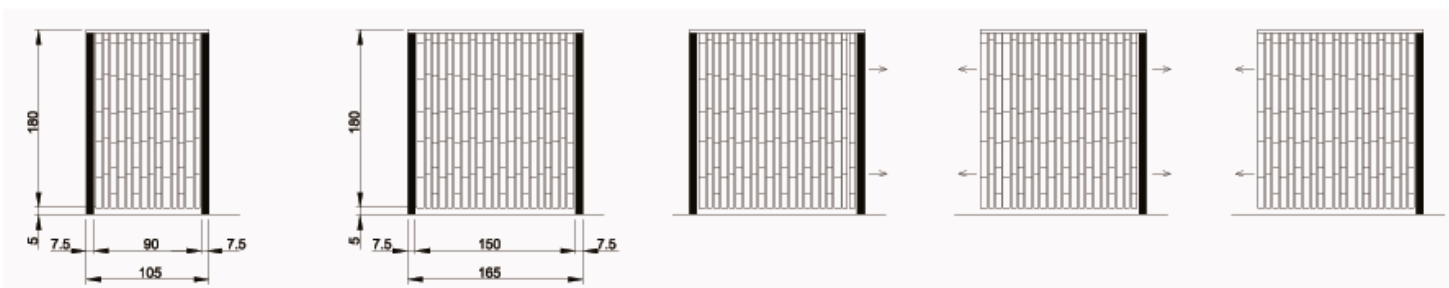

Komplettwand B 90 cm

Komplettwand B 150 cm

Anfangswand

Anschlusswand

Abschlusswand

Haselnusszaun Rügen

- Haselruten Ø 1 – 3 cm
- Seitenruten Ø 3 – 4 cm
- geflochten
- Haselnuss von PL, natur, unbehandelt
- **Lieferfrist 1 Woche**



Artikelnr.	Masse	Preis CHF
90657	B120xH120cm	70.00
90658	B120xH140cm	81.00
90659	B120xH180cm	95.00





Sichtschutz Country

- unbehandelte Schwarten mit Bast- und Rindenresten
- Stärke 18 mm
- beidseitig montiert, Sichtseite mit Edelstahlschrauben verschraubt
- Europäische Lärche von IT/AT, natur, unbehandelt



Lieferfrist 1 Woche

Artikelnr.	Masse	Preis CHF
70392P	B179xH179cm	249.00
70390P	B 89xH179cm	146.00

Lieferfrist ca. 4-5 Wochen

Artikelnr.	Masse	Preis CHF
70391P	B119xH179cm	179.00
18583P	B179xH 89cm	159.00



Sichtschutzwand Lindos

- Rahmen 7.0 x 4.5 cm
- Lamellen 0.8 x 9.5 cm
- mit rostfreien Schrauben verschraubt
- Pfosten siehe Seite 33
- Elementalter siehe Seite 34
- Europäische Lärche von IT/AT, natur, gebürstet, oder Kiefer von IT/AT/FI/SE, grünlich imprägniert
- **Lieferfrist 1 Woche, Sondermass ca. 6-7 Wochen**

Lärche, natur, gebürstet

Artikelnr.	Masse	Preis CHF
17882P	B179xH179cm	386.00
17881P	B119xH179cm	291.00
17880P	B 89xH179cm	245.00
17915P	Sondermass	349.00/m ²



Kiefer, grünlich imprägniert

Artikelnr.	Masse	Preis CHF
35879P	B179xH179cm	276.00
35878P	B119xH179cm	212.00
35877P	B 89xH179cm	186.00
35880P	Sondermass	269.00/m ²



Sichtschutz Garbino

- Rahmen ca. 7 x 4.5 cm, Bretter 2.4 x 11.5 cm
- mit Edelstahlschrauben verschraubt
- Lärche, natur, gebürstet, Fichte, farbig lasiert oder Kiefer, grünlich imprägniert
- Pfosten siehe Seite 32 + 33
- **massiver Sichtschutz**
- **Lieferfrist Sondermass ca. 6-7 Wochen**

Europäische Lärche von IT/AT, natur, Lieferfrist 1 Woche

Artikelnr.	Masse	Preis CHF
17886P	B179xH179cm	598.00
17885P	B119xH179cm	469.00
17884P	B 89xH179cm	409.00
17883P	B 89xH89/179cm	435.00
17916P	Sondermass	389.00/m ²



Fichte von IT/AT, farbig lasiert, Lieferfrist 6-7 Wochen

Artikelnr.	Masse	Preis CHF
51779P	B179xH179cm	591.00
51767P	B119xH179cm	491.00
51761P	B 89xH179cm	437.00
51785P	B 89xH89/179cm	496.00
51755P	Sondermass	429.00/m ²



13 Eiche



03 weiss



12 Kastanie



18 hellgrau



Kiefer von IT/AT/FI/SE, grünlich imprägniert, Lieferfrist 1 Woche

Artikelnr.	Masse	Preis CHF
51368P	B179xH179cm	441.00
51366P	B119xH179cm	379.00
51365P	B 89xH179cm	336.00
51369P	B 89xH89/179cm	347.00
51364P	Sondermass	348.00/m ²



Sichtschutz Variant

- Leisten ca. 2.0 x 5.5 cm, Bretter 2.5 x 11.5 cm
- Europäische Lärche von IT/AT, gebürstet, natur oder vorvergraut durch Behandlung mit natürlichen Ölen auf Wasserbasis
- Pfosten siehe Seite 33
- **massiver Sichtschutz**

natur, Lieferfrist 1 Woche

Artikelnr.	Masse	Preis CHF
18648P	B179xH179cm	514.00
18647P	B119xH179cm	385.00
18645P	B 89xH179cm	292.00



vorvergraut, Lieferfrist 26980P 1 Woche, restliche ca. 6-7 Wochen

Artikelnr.	Masse	Preis CHF
26980P	B179xH179cm	724.00
26979P	B119xH179cm	542.00
26977P	B 89xH179cm	419.00



Konsole für Sichtschutz Variant

- maximale Last 5 kg
- Europäische Lärche von IT/AT, gebürstet, natur oder vorvergraut durch Behandlung mit natürlichen Ölen auf Wasserbasis

natur, Lieferfrist 4-5 Wochen

Artikelnr.	Masse	Preis CHF
18651P	B18.6xH9xL66cm	103.00



vorvergraut, Lieferfrist ca. 6-7 Wochen

Artikelnr.	Masse	Preis CHF
26984P	B18.6xH9xL66cm	129.00



Pflanzkasten für Sichtschutz Variant

- maximale Last 18 kg
- Europäische Lärche von IT/AT, gebürstet, natur oder vorvergraut durch Behandlung mit natürlichen Ölen auf Wasserbasis

natur, Lieferfrist 4-5 Wochen

Artikelnr.	Masse	Preis CHF
18650P	B18.6xH22xL66cm	254.00



vorvergraut, Lieferfrist ca. 6-7 Wochen

Artikelnr.	Masse	Preis CHF
26983P	B18.6xH22xL66cm	319.00



Sichtschutz Levante

- Rahmen ca. 4.5 x 7 cm, Bretter 2.4 x 11.5 cm
- mit Rankgitter, Gitterleisten 0.8 x 2.2 cm
- mit Edelstahlschrauben verschraubt
- Fichte, farbig lasiert oder Kiefer, grünlich imprägniert
- Pfosten siehe Seite 32 + 33
- **massiver Sichtschutz**
- **Lieferfrist Sondermass ca. 6-7 Wochen**

Kiefer von IT/AT/FI/SE, grünlich imprägniert, Lieferfrist 1 Woche

Artikelnr.	Masse	Preis CHF
51742P	B179xH179cm	642.00
51729P	B119xH179cm	508.00
51359P	B 89xH179cm	456.00
51363P	B 89xH89/179cm	560.00
51716P	Sondermass	607.00/m ²



Fichte von IT/AT, farbig lasiert, Lieferfrist 6-7 Wochen

Artikelnr.	Masse	Preis CHF
51743P	B179xH179cm	827.00
51730P	B119xH179cm	673.00
51723P	B 89xH179cm	602.00
51749P	B 89xH89/179cm	660.00
51717P	Sondermass	673.00/m ²



13 Eiche



03 weiss



12 Kastanie



18 hellgrau



Rankblende Scala

- Bretter 2.0 x 9.3 cm
- mit Rankgitter, Gitterleisten 2.0 x 7.3 cm
- mit Edelstahlschrauben verschraubt
- Europäische Lärche von IT/AT, gebürstet, natur oder vorvergraut durch Behandlung mit natürl. Ölen auf Wasserbasis
- Pfosten siehe Seite 33

natur, Lieferfrist 1 Woche

Artikelnr.	Masse	Ausführung	Preis CHF
70397P	B179xH179cm		334.00
70395P	B89xH179cm		238.00
70401P	B89xH89/179cm	links	298.00
70399P	B89xH179/89cm	rechts	298.00



vorvergraut, Lieferfrist ca. 6-7 Wochen

Artikelnr.	Masse	Ausführung	Preis CHF
26886P	B179xH179cm		547.00
26885P	B89xH179cm		355.00
26888P	B89xH89/179cm	links	407.00
26887P	B89xH179/89cm	rechts	407.00



Ausführung links



Ausführung rechts

Edelstahlschiene zur oberen Abdeckung, Lieferfrist 1 Woche

Artikelnr.	Masse	Preis CHF
70569P	L179cm	49.50
70568P	L89cm	25.50



Sichtschutz Capri

- Rahmen und mittelsteg ca. 4.4 x 8.8 cm, glattgehobelt
- Rahmen eingenetet
- Bretter 1.8 x 12 cm mit Nut und Kamm
- Eckverbindungen verzapft und verschraubt
- Kiefer von PL grünlich imprägniert, FSC-zertifiziert
- **massiver Sichtschutz**
- **Lieferfrist 1 Woche**

ohne Rankgitter

Artikelnr.	Masse	Preis CHF
90508	B180xH180cm	219.00
90498	B 90xH180cm	162.00
90428	B 90xH180/90cm	162.00

mit Rankgitter

Artikelnr.	Masse	Preis CHF
90509	B180xH180cm	221.00
90499	B 90xH180cm	164.00
90429	B 90xH180/90cm	164.00



Dichtzaun Ibiza

- Rahmen ca. 4.4 x 8.8 cm, glattgehobelt, verzapft
- Bretter ca. 1.8 x 12 cm, glattgehobelt
- Eckverbindungen verzapft und verschraubt
- Europäische Lärche von PL, natur, unbehandelt, FSC-zertifiziert
- **massiver Sichtschutz**
- **Lieferfrist 1 Woche**



Artikelnr.	Masse	Preis CHF
90507	B180xH180cm	309.00
90497	B 90xH180cm	202.00
90427	B 90xH180/90cm	202.00



Sichtschutz Paros

- umlaufender Rahmen, horizontale Lamellen
- Lamellen 8.5x1.2cm
- Rahmen 6.8 x 3.8 cm
- Fichte von PL, grünlich imprägniert, FSC-zertifiziert
- **Lieferfrist 1 Woche**

Artikelnr.	Masse	Preis CHF
90600	B180xH180cm	243.00
90601	B90xH180cm	164.00



Dichtzaun Kreta

- horizontale Lamellen Rhombus 1.9 x 6.9 cm
- vertikale Konstruktionsleisten 1.9 x 6.9 cm
- von hinten verschraubt
- Europäische Lärche von PL, natur, unbehandelt
- **massiver Sichtschutz**
- **Lieferfrist 1 Woche**



Artikelnr.	Masse	Preis CHF
90621	B180xH180cm	322.00
90622	B 90xH180cm	214.00

Sichtschutzwand Baltrum

- Lamellen 1.8 x 6.8 cm
- Rahmen 2.8 x 6.8 cm
- von vorne sichtbar verschraubt
- Pfosten siehe Seite 33
- Europäische Lärche von PL, natur, unbehandelt, FSC-zertifiziert
- **Lieferfrist 1 Woche**



Artikelnr.	Masse	Preis CHF
90598	B180xH180cm	253.00
90588	B150xH180cm	249.00

Sichtschutzwand Amrum

- Latten 3.5 x 5.5 cm oben abgeschrägt
- Traversen 3.5 x 5.5 cm
- von hinten verschraubt
- Pfosten siehe Seite 33
- Europäische Lärche von PL, natur, unbehandelt, FSC-zertifiziert
- **Lieferfrist 1 Woche**



Artikelnr.	Masse	Preis CHF
90597	B180xH180cm	297.00
90587	B 90xH180cm	189.00
90577	B180xH 90cm	189.00

Türe ohne Beschläge

Artikelnr.	Masse	Preis CHF
90578	B100xH180cm	229.00





Scherengitter

- Lamellen 1.0 x 1.7 cm
- an den Kreuzpunkten mit Alu-Nieten zusammengefügt
- Fichte von PL, unbehandelt, FSC-zertifiziert
- **Lieferfrist 1 Woche**



Artikelnr.	Masse	Preis CHF
91952	B 50xH180cm	24.85
91962	B100xH200cm	37.80

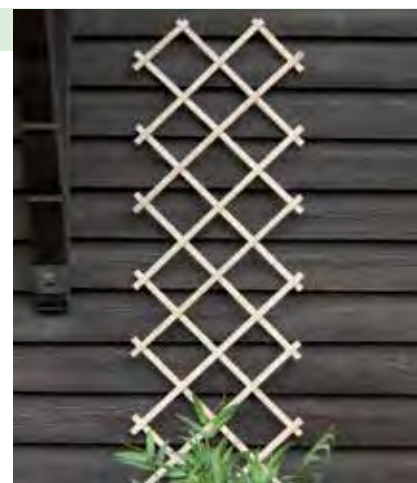

Kunststoff-Scherengitter

- glatte Oberfläche
- witterungsbeständig
- lichtecht
- **Lieferfrist 1 Woche**

weiss

Artikelnr.	Masse	Preis CHF
81601	B 30xH180cm	12.75

grün

Artikelnr.	Masse	Preis CHF
81602	B 30xH180cm	12.75
81612	B 60xH180cm	21.40
81622	B 90xH180cm	30.80

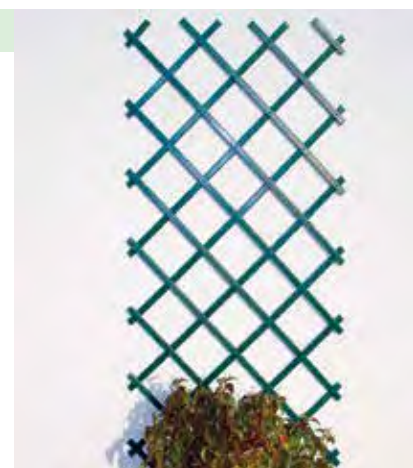

Rankgitter ohne Rahmen

- Leisten ca. 1.5 x 3.0 cm, gehobelt
- mit verzinkten Klammern geheftet
- Kiefer von PL, grünlich imprägniert, FSC-zertifiziert
- **Lieferfrist 1 Woche**

Artikelnr.	Masse	Preis CHF
91048	B 60xH180cm	22.00



Rankgitter

- Rahmen ca. 4.5 x 4.5 cm, verzapft und gehobelt
- Leisten ca. 0.8 x 3.0 cm, gehobelt
- Rautenmass ca. 12 x 12 cm
- mit verzinkten Klammern geheftet
- Kiefer von PL, grünlich imprägniert, FSC-zertifiziert
- **Lieferfrist 1 Woche**

Artikelnr.	Masse	Preis CHF
91108	B180xH160/180cm	92.00
91068	B 90xH157/180cm	70.00
91038	B180xH180cm	82.00
91078	B100xH180cm	62.00
91028	B 60xH180cm	46.00
91098	B 60xH180/210cm	52.00



Rankgitter Quadro

- Leisten ca. 1.2 x 2.8 cm, gehobelt, gefast
- Kiefer von PL, grünlich imprägniert, FSC-zertifiziert
- **Lieferfrist 1 Woche**

Artikelnr.	Masse	Preis CHF
91051	B 55xH180cm	56.00



Rankgitter in Lärche

- Leisten ca. 1.5 x 3.0 cm, gehobelt
- Europäische Lärche von PL, natur, unbehandelt, FSC-zertifiziert
- **Lieferfrist 1 Woche**

Linearform, Leistenabstand 5 cm

Artikelnr.	Masse	Preis CHF
91032	B 67xH180cm	47.50

Trapezform, Leistenabstand 5-20 cm

Artikelnr.	Masse	Preis CHF
91042	B 60xH150cm	20.50

Rechteckform, Leistenabstand 13 cm

Artikelnr.	Masse	Preis CHF
91022	B 99xH180cm	52.00
91012	B 67xH180cm	38.00
91002	B 35xH180cm	24.00



Linearform



Trapezform









Rechteckform



Dichtzäune

Dichtzaun gerade Rhodos

- Rahmen ca. 4.4 x 4.4 cm, glattgehobelt
- Lamellen ca. 0.8 x 9.5 cm, geriffelt-gehobelt
- Lamellen mit Edelstahlschrauben verschraubt
- Kiefer von PL, grünlich imprägniert, FSC-zertifiziert
- **Lieferfrist 1 Woche**

Artikelnr.	Masse	Preis CHF
90028	 B180xH180cm	91.00
90038	 B180xH150cm	82.00
90108	 B180xH 90cm	63.00
90158	 B150xH180cm	86.00
90198	 B100xH180cm	64.00
90208	 B 90xH90/180cm	62.00
90148	 B 60xH180/210cm	74.00



Verschraubte Lamellen

Dichtzaun gerade KEA grau



- Rahmen ca. 4.4 x 4.4 cm, glattgehobelt
- Lamellen ca. 0.8 x 9.5 cm, geriffelt-gehobelt
- Lamellen mit Edelstahlschrauben verschraubt
- Kiefer von PL, grau imprägniert, FSC-zertifiziert
- **Lieferfrist 1 Woche**

Artikelnr.	Masse	Preis CHF
90025	B180xH180cm	143.00
90195	B90xH180cm	117.00
90205	B 90xH90/180cm	113.00



Bogen-Dichtzaun Korfu





- Rahmen ca. 4.4 x 4.4 cm, glattgehobelt
- Lamellen ca. 0.8 x 9.5 cm, geriffelt-gehobelt
- Lamellen mit Edelstahlschrauben verschraubt
- Kiefer von PL, grünlich imprägniert, FSC-zertifiziert
- **Lieferfrist 1 Woche**

Artikelnr.	Masse	Preis CHF
90118 	B180xH160/180cm	103.00
90138 	B180xH160/180cm	138.00



Bogen-Rankzaun San Remo



- Rahmen ca. 4.4 x 4.4 cm, glattgehobelt
- Lamellen ca. 0.8 x 9.5 cm, geriffelt-gehobelt
- Lamellen mit Edelstahlschrauben verschraubt
- Leimholzbogen an der Oberkante
- Kiefer von PL, grünlich imprägniert, FSC-zertifiziert
- **Lieferfrist 1 Woche**

Artikelnr.	Masse	Preis CHF
90228 	B180xH160/180cm	123.00
90218 	B180xH160/140cm	125.00
90238 	B 90xH140/160cm	87.00
90248 	B 90xH120/140cm	90.00



Dichtzaun diagonal Korsika

- Rahmen ca. 4.4 x 4.4 cm, glattgehobelt
- Lamellen ca. 0.8 x 9.5 cm, geriffelt-gehobelt
- Lamellen mit Edelstahlschrauben verschraubt
- Kiefer von PL, grünlich imprägniert, FSC-zertifiziert
- **Lieferfrist 1 Woche**

Artikelnr.	Masse	Preis CHF
90068 	B180xH180cm	124.00
90058* 	B180xH 90cm	58.00



Dichtzaun-Tor

- Rahmen ca. 4.5 x 7.0 cm, glattgehobelt
- Lamellen ca. 0.8 x 9.5 cm, geriffelt-gehobelt
- Lamellen mit Edelstahlschrauben verschraubt
- ohne Beschläge
- Kiefer von PL, grünlich imprägniert, FSC-zertifiziert
- **Lieferfrist 1 Woche**

Artikelnr.	Masse	Preis CHF
90114 	B100xH180cm	179.00







Ornamentzäune Lattenzäune Lamellenzäune

Ornamentzaun Teneriffa

- Rahmen ca. 4.2 x 6.5 cm, glattgehobelt, verzapft
- abgerundete Kanten, Lamellen ca. 0.8 x 9.5 cm, profiliert
- Lamellen mit Edelstahlschrauben verschraubt
- Kiefer von PL, grünlich imprägniert, FSC-zertifiziert
- **Lieferfrist 1 Woche**

Artikelnr.	Masse	Preis CHF
90328 	B180xH180cm	146.00
90348 	B 90xH 90/180cm	128.00
90368 	B180xH160/180cm	183.00



Tor Teneriffa

- Rahmen ca. 4.2 x 6.5 cm, glattgehobelt, verzapft
- abgerundete Kanten, Lamellen ca. 0.8 x 9.5 cm, profiliert
- Lamellen mit Edelstahlschrauben verschraubt
- ohne Beschläge, siehe Seite 36
- Kiefer von PL, grünlich imprägniert, FSC-zertifiziert
- **Lieferfrist 1 Woche**

Artikelnr.	Masse	Preis CHF
90305 	B 90xH180cm	110.00



Lattenzaun Sonnentau

- Riegel 2.0 x 7.0 cm, gehobelt
- Latten 1.6 x 12 cm, gehobelt
- Kopfform gerundet
- Latten wechselseitig aufgeschraubt
- Kiefer von PL, grünlich imprägniert, FSC-zertifiziert
- **Lieferfrist 1 Woche**

Artikelnr.	Masse	Preis CHF
90458	B180xH180cm	142.00
90468	B 90xH 90/172cm	114.00
90478	B180xH160/180cm	149.00
90488	B 90xH 72/152cm	101.00



Lattenzaun-Tore Sonnentau

- Riegel 2.0 x 7.0 cm, gehobelt
- Latten 1.6 x 12 cm, gehobelt
- Kopfform gerundet
- Latten wechselseitig aufgeschraubt
- ohne Beschläge, siehe Seite 36
- Kiefer von PL, grünlich imprägniert, FSC-zertifiziert
- **Lieferfrist 1 Woche**

Artikelnr.	Masse	Preis CHF
90495	B100xH180cm	139.00
90485	B100xH160/180cm	149.00



Lattenzaun Lärche

- Riegel 2.0 x 7.0 cm, gehobelt
- Latten 1.6 x 12 cm, gehobelt
- Kopfform gerundet
- Latten wechselseitig aufgeschraubt
- Europ. Lärche von PL, natur, FSC-zertifiziert
- **Lieferfrist 1 Woche**

Artikelnr.	Masse	Preis CHF
90459	B180xH180	235.00
90469	B90xH180/90	149.00



Lamellenzaun Mallorca

- an den Ecken verzapfter Rahmen
- Lamellen auf ca. 0.5 x 6.0 cm geschnitten
- 2-fache Flechtung
- Kiefer von PL, grünlich imprägniert, FSC-zertifiziert
- **Lieferfrist 1 Woche**

Artikelnr.	Masse	Rahmenstärke	Preis CHF
90948	B180xH180cm	2.1x5.4cm	39.00
90958	B180xH150cm	2.1x5.4cm	35.00
90968	B100xH180cm	2.1x5.4cm	29.00
90988	B180xH180cm	3.4x5.4cm	55.00
90978	B100xH180cm	3.4x5.4cm	45.00
90918	B180xH150cm	3.4x5.4cm	53.00
90908	B180xH120cm	3.4x5.4cm	51.00





Sichtschutzwände aus Kunststoff und WPC

Sichtschutzwand WPC

Bausatz bestehend aus:

- Lamellen 15.0 x 2.4 cm (Pfostenabstand Mitte-Mitte 178cm)
- farblich passende Alu-Profile
- Abdeckleiste
- ohne Pfosten

WPC titangrau, Lieferzeit 1 Woche

Artikelnr.	Masse	Preis CHF
81710	B175xH180cm	479.00



titangrau

WPC anthrazit oder kastanienbraun, Lieferzeit 4 Wochen, Mindestbestellwert Wand + Pfosten: Fr. 1500.00

Artikelnr.	Masse	Farbe	Preis CHF
81714	B175xH180	anthrazit	479.00
81715	B175xH180	braun	479.00

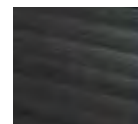

anthrazit



kastanienbraun

Pfosten zu Sichtschutzwand WPC

- aus verzinktem Stahl zum Einbetonieren
- Hohlprofil mit WPC-Hülle und Abdeckkappe aus pulverbeschichtetem Aluminium
- Eckpfosten auf Anfrage

WPC anthrazit, Lieferzeit 1 Woche

Artikelnr.	Masse	Preis CHF
81712	6.777.3xL245cm	239.00



anthrazit

WPC kastanienbraun, Lieferzeit 4 Wochen, Mindestbestellwert Wand + Pfosten: Fr. 1500.00

Artikelnr.	Masse	Preis CHF
81716	6.777.3xL245cm	239.00



kastanienbraun

Kunststoff-Sichtschutzwand mit Überdeckung

- mit Überdeckung vertikal
- Wandbretter Hohlkammerprofil 13 x 2.5 cm, oben mit Abschlusskappe
- Traversen Hohlkammerprofil 8.5 x 2.5 cm inkl. Endkappen
- Traversen mit Stahlrohr 2.5/1.5 cm verstärkt
- hochwertig, UV-beständig und lichtecht
- mit rostfreien Schrauben sichtbar verschraubt
- Farbe weiss, andere Farben auf Anfrage möglich
- **Massanfertigung möglich**
- **Lieferfrist 4 Wochen**

Artikelnr.	Masse	Preis CHF
82511	B200xH150cm	602.00
82512	B200xH175cm	684.00
82513	B200xH200cm	704.00



Kunststoff-Sichtschutzwand wechelseitig

- wechelseitig vertikal
- Wandbretter Hohlkammerprofil 13 x 2.5 cm, oben mit Abschlusskappe
- Traversen Hohlkammerprofil 8.5 x 2.5 cm inkl. Endkappen
- Traversen mit Stahlrohr 2.5/1.5 cm verstärkt
- hochwertig, UV-beständig und lichtecht
- mit rostfreien Schrauben sichtbar verschraubt
- Farbe weiss, andere Farben auf Anfrage möglich
- **Massanfertigung möglich**
- **Lieferfrist 4 Wochen**

Artikelnr.	Masse	Preis CHF
82501	B200xH150cm	702.00
82502	B200xH175cm	805.00
82503	B200xH200cm	825.00



T-Stahlpfosten für Sichtschutzwand

- feuerverzinkt und weiss beschichtet
- lange Lebensdauer
- **Massanfertigung möglich**
- **Lieferfrist 4 Wochen**

Artikelnr.	Masse	Preis CHF
17899	77/0.8xL200cm	280.00
17898	77/0.8xL210cm	295.00
17897	77/0.8xL240cm	334.00



Sichtschutzwand aus Kunststoff-Füllprofilen geschlossen

- Bausatz bestehend aus:
- steckbare Füllprofile 15.3 x 2.0 cm
 - U-Profil zur Führung der Füllprofile, zur Befestigung an den Pfosten
 - U-Profil zur oberen Abdeckung der Wand
 - inkl. 2 Sichtschutzmontagehalter transparent
 - hochwertig, UV-beständig und lichtecht
 - Farbe weiss oder Eiche vergraut mit Holzstruktur, andere Farben auf Anfrage möglich
 - **Massanfertigung möglich**
 - **Lieferfrist 2 Wochen**

weiss

Artikelnr.	Masse	Preis CHF
82521	B180xH150cm	199.00
82522	B180xH180cm	227.00
82523	B180xH197cm	263.00

Eiche vergraut

Artikelnr.	Masse	Preis CHF
82531	B180xH150cm	399.00
82532	B180xH180cm	461.00
82533	B180xH197cm	538.00

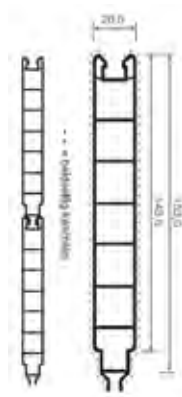

Sichtschutzwand aus Kunststoff-Füllprofilen offen

Bausatz bestehend aus:

- Füllprofile (Parallelogramme) 10.5 x 8.7 x 2.0 cm
- Ausführung mit Alu-Vierkantrohr in jedem Füllprofil für höhere seitliche Stabilität
- U-Profile zur Führung der Füllprofile, zur Befestigung an den Pfosten
- inkl. Distanzhalter weiss (müssen ins U-Profil eingeleimt werden)
- inkl. 2 Sichtschutzmontagehalter transparent / schwarz
- hochwertig, UV-beständig und lichtecht
- Farbe weiss oder Eiche vergraut mit Holzstruktur, andere Farben auf Anfrage möglich
- **Massanfertigung möglich**
- **Lieferfrist 2 Wochen**



weiss ohne Alu-Vierkantrohr

Artikelnr.	Masse	Preis CHF
82541	B180xH147cm	311.00
82542	B180xH179cm	362.00
82543	B180xH200cm	397.00

Eiche vergraut ohne Alu-Vierkantrohr

Artikelnr.	Masse	Preis CHF
82551	B180xH147cm	524.00
82552	B180xH179cm	616.00
82553	B180xH200cm	678.00

weiss mit Alu-Vierkantrohr

Artikelnr.	Masse	Preis CHF
82561	B180xH147cm	502.00
82562	B180xH179cm	593.00
82563	B180xH200cm	655.00

Eiche vergraut mit Alu-Vierkantrohr

Artikelnr.	Masse	Preis CHF
82571	B180xH147cm	714.00
82572	B180xH179cm	847.00
82573	B180xH200cm	936.00

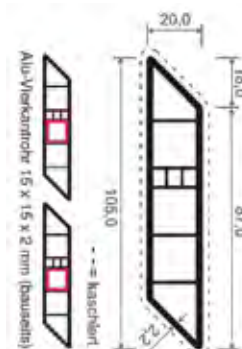

Pfosten zu Sichtschutzwand aus Kunststoff-Füllprofilen

- Hohlkammerprofil, innen verstärkt, inkl. Pfostenkappe Pyramide
- hochwertig, UV-beständig und lichtecht
- Farbe weiss oder Eiche vergraut mit Holzstruktur, andere Farben auf Anfrage möglich
- **andere Pfostenkappen auf Anfrage möglich**
- **Lieferfrist 2 Wochen**

weiss

Artikelnr.	Masse	Preis CHF
82315	10.0/10.0xL160cm	63.50
82321	10.0/10.0xL190cm	73.00
82322	10.0/10.0xL210cm	87.00
82323	10.0/10.0xL230cm	91.00
82324	10.0/10.0xL250cm	99.00

Eiche vergraut

Artikelnr.	Masse	Preis CHF
82330	10.0/10.0xL160cm	89.00
82331	10.0/10.0xL190cm	94.00
82332	10.0/10.0xL210cm	124.00
82333	10.0/10.0xL230cm	128.00
82334	10.0/10.0xL250cm	137.00

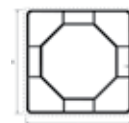

Achtkantwelle für Pfosten

- zur Verstärkung des Pfosten
- verzinkt
- zum Einbetonieren
- **Lieferfrist 2 Wochen**

Artikelnr.	Masse	Preis CHF
82406	L200cm	47.00
82407	L230cm	65.00
82408	L250cm	72.00



Dübelanker für Pfosten

- feuerverzinkt
- zum Aufdübeln (Dübellöcher Ø1.05cm)
- **Lieferfrist 2 Wochen**

Artikelnr.	Masse	Preis CHF
82411	L90cm	93.00



Sichtschutzwände Sichtschutzbretter



Sichtschutzwand aus Bohlen

- einfaches System mit U-Stahlpfosten oder Holzpfosten
- Sighthöhe der Bohlen 12.5 cm (oberes Foto) oder 8.2 cm (unteres Foto)
- Fichte von CH/DE/IT/AT, braun imprägniert im Vakuum-Druck-Verfahren, oder Europäische Lärche von CH/DE/IT/AT, natur, splintfrei
- alle 45° abgeschrägten Ausführungen inkl. 2 Distanzhalter aus Kunststoff
- **Mass- und Spezialanfertigung möglich**
- **Achtung: Bedingt durch die natürlichen Holzeigenschaften schwinden die Hölzer und können sich mit der Zeit verziehen/verdrehen. Um dies zu minimieren, müssen mindestens 3 vertikale Latten pro Element angebracht werden.**
- **Lieferfrist 1 Woche**



sägeroh, geschlossen, braun imprägniert

Artikelnr.	Masse	Preis CHF
35940	12.5x3xL198cm	20.40

gehobelt, geschlossen/abgedacht, braun imprägniert

Artikelnr.	Masse	Preis CHF
35930	13.5x3xL198cm	28.45

gehobelt, geschlossen/abgedacht, Lärche natur

Artikelnr.	Masse	Preis CHF
35932	13.5x3xL198cm	38.55



gehobelt, mit Zwischenraum, 45° abgeschrägt, braun imprägniert

Artikelnr.	Masse	Preis CHF
35950	12.5x3xL198cm	24.35

gehobelt, mit Zwischenraum, 45° abgeschrägt, Lärche natur

Artikelnr.	Masse	Preis CHF
35942	12.5x3xL198cm	39.50



gehobelt, mit Zwischenraum, 45° abgeschrägt, braun imprägniert

Artikelnr.	Masse	Preis CHF
35962	8.2x3xL198cm	18.50

gehobelt, mit Zwischenraum, 45° abgeschrägt, Lärche natur

Artikelnr.	Masse	Preis CHF
35963	8.2x3xL198cm	28.40

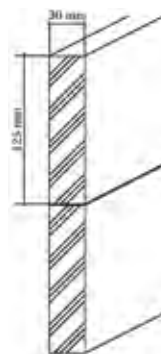

geschlossen

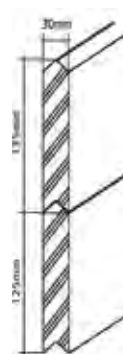

geschlossen/
abgedacht

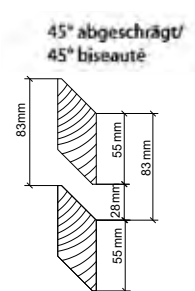
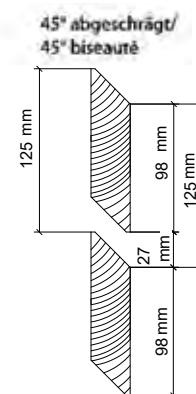

mit Zwischenraum

vertikale Latte

- zur Verschraubung der Bohlen (verhindert das Senken und Ineinander-Rutschen der Bohlen)
- 2-3 Stück pro Wandelement
- Fichte von CH, braun imprägniert im Vakuum-Druck-Verfahren, oder Europäische Lärche von CH/DE, natur, splintfrei
- **Lieferfrist 1 Woche**



Fichte, braun imprägniert

Artikelnr.	Masse	Preis CHF
35951	6.0/2.6xL200cm	17.30



Lärche, natur, splintfrei

Artikelnr.	Masse	Preis CHF
35922	6.0/2.6xL200cm	23.40



Alu-Latte

- Streifen aus Aluminium 3 mm
- Schnittkanten roh, ungelocht
- incolore eloxiert
- **Lieferfrist 1 Woche**



Artikelnr.	Masse	Preis CHF
46040	4.0/0.3xL200cm	32.00

U-Stahlpfosten zu Sichtschutzwand aus Bohlen

- aus kaltgerolltem U-Stahl, feuerverzinkt, einseitig gebohrt oder ungebohrt
- U-Bügel für die Verwendung als Zwischenpfosten



U-Stahlpfosten, Lieferfrist 1 Woche

Artikelnr.	Ausführung	Masse	Preis CHF
17020		4/4/0.4xL200cm	69.00
17000		4/4/0.4xL225cm	78.00
17010		4/4/0.4xL250cm	87.00
17060	vorgebohrt 125mm	4/4/0.4xL200cm	75.00
17070	vorgebohrt 125mm	4/4/0.4xL225cm	84.00
17080	vorgebohrt 125mm	4/4/0.4xL250cm	93.00

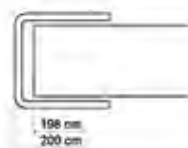

Anfangs-, bzw. Endpfosten

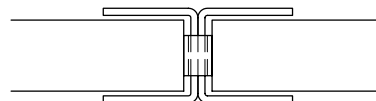

Zwischenpfosten inkl. U-Bügel

U-Bügel, Lieferfrist 1 Woche

Artikelnr.	Preis CHF
46045	7.50

MehrPrix angeschweisste Fussplatte, Lieferfrist 2 Wochen

Artikelnr.	Preis CHF
16997	55.00



Holzpfosten zu Sichtschutzwand aus Bohlen

- zweiseitig genutet, gehobelt
- Fichte von CH, braun imprägniert im Vakuum-Druck-Verfahren



Holzpfosten, Lieferfrist 4 Wochen

Artikelnr.	Masse	Preis CHF
20900	12/12xL150cm	129.00
20910	12/12xL175cm	142.00
20920	12/12xL200cm	156.00

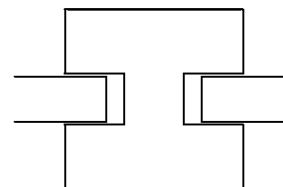

H-Betonanker 12/12 cm, feuerverzinkt, Lieferfrist 1 Woche

Artikelnr.	Masse	Preis CHF
98790	6x0.6xL80cm	49.00

M-Schraube zu H-Betonanker, Lieferfrist 1 Woche

Artikelnr.	Masse	Preis CHF
98708	M10-150	2.80



Sichtschutzwand wechselseitig

- Wandelemente (ohne Montage) fertig vernagelt, bestehend aus:
- Traversen in Lärchenholz vierkant, gehobelt
 - Fichten-/Tannenbretter 15 x 2 cm mit 5 cm Zwischenraum aufgenagelt
 - Pfostenabstand ca. 200 cm
 - Fichte von CH / Europäische Lärche von CH/DE braun imprägniert im Vakuum-Druck-Verfahren, auf Wunsch grünlich
 - Pfosten siehe Seite 25
 - **sehr robuste Ausführung**
 - **Mass- und Spezialanfertigung möglich**
 - **Lieferfrist 4 Wochen**



Bretter sägeroh

Artikelnr.	Masse	Traversen	Preis/Lfm
35028	H150cm	10x4.5cm	274.00
35030	H160cm	10x4.5cm	289.00
35032	H175cm	10x4.5cm	299.00
35034	H190cm	12x4.5cm	316.00
35036	H200cm	12x4.5cm	326.00

Bretter gehobelt

Artikelnr.	Masse	Traversen	Preis/Lfm
35029	H150cm	10x4.5cm	313.00
35031	H160cm	10x4.5cm	329.00
35033	H175cm	10x4.5cm	343.00
35035	H190cm	12x4.5cm	366.00
35037	H200cm	12x4.5cm	380.00

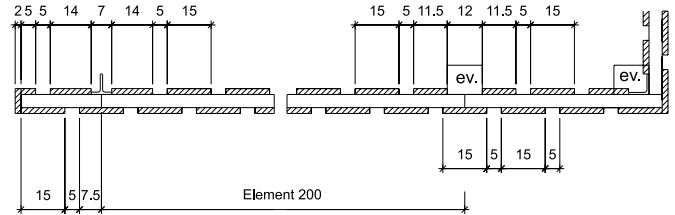

Sichtschutzwand mit gefälzten Brettern

- Wandelemente (ohne Montage) fertig vernagelt, bestehend aus:
- Traversen in Lärchenholz vierkant, gehobelt
 - Fichten-/Tannenbretter 15 x 2.4 cm (Deckbreite 13.5 cm)
 - Pfostenabstand ca. 200 cm
 - Fichte von CH / Europäische Lärche von CH/DE braun imprägniert im Vakuum-Druck-Verfahren, auf Wunsch grünlich
 - Pfosten siehe Seite 25
 - **sehr robuste Ausführung**
 - **Mass- und Spezialanfertigung möglich, z. B. Lärche natur**
 - **Lieferfrist 4 Wochen**



Bretter sägeroh

Artikelnr.	Masse	Traversen	Preis/Lfm
35050	H150cm	10x4.5cm	277.00
35051	H175cm	10x4.5cm	301.00
35052	H190cm	12x4.5cm	322.00
35053	H200cm	12x4.5cm	347.00



Bretter gehobelt

Artikelnr.	Masse	Traversen	Preis/Lfm
35054	H150cm	10x4.5cm	315.00
35055	H175cm	10x4.5cm	350.00
35056	H190cm	12x4.5cm	396.00
35057	H200cm	12x4.5cm	419.00

aussen innen

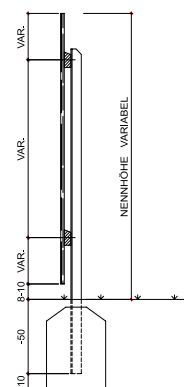

Ansicht aussen

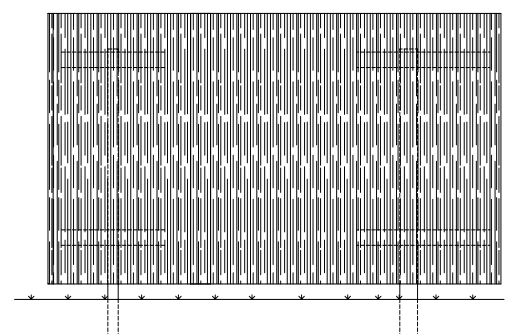

Sichtschutzwand mit Überdeckung

Wandelemente (ohne Montage) fertig vernagelt, bestehend aus:

- Traversen in Lärchenholz vierkant, gehobelt
- Fichten-/Tannenbretter 15 x 2 cm und 10 x 2 cm mit ca. 2.5 cm Überdeckung aufgenagelt
- Pfostenabstand ca. 200 cm
- Fichte von CH / Europäische Lärche von CH/DE braun imprägniert im Vakuum-Druck-Verfahren, auf Wunsch grünlich
- Pfosten siehe Seite 25
- **sehr robuste Ausführung**
- **Mass- und Spezialanfertigung möglich, z. B. Lärche natur**
- **Lieferfrist 4 Wochen**



Bretter sägeroh

Artikelnr.	Masse	Traversen	Preis/Lfm
35010	H150cm	10x4.5cm	260.00
35012	H160cm	10x4.5cm	274.00
35014	H175cm	10x4.5cm	287.00
35016	H190cm	12x4.5cm	301.00
35018	H200cm	12x4.5cm	311.00

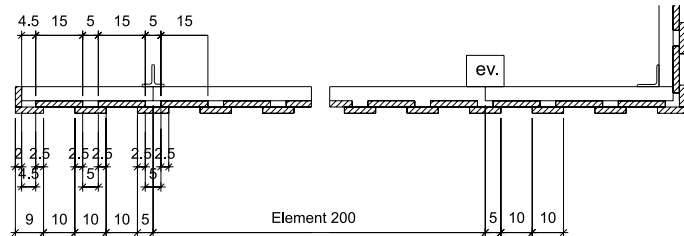

Bretter gehobelt

Artikelnr.	Masse	Traversen	Preis/Lfm
35011	H150cm	10x4.5cm	298.00
35013	H160cm	10x4.5cm	313.00
35015	H175cm	10x4.5cm	326.00
35017	H190cm	12x4.5cm	350.00
35019	H200cm	12x4.5cm	361.00

Sichtschutzwand aus Halbrundhölzern

Wandelemente (ohne Montage) fertig verschraubt, bestehend aus:

- Traversen in Europäische Lärche von CH/DE, vierkant, gehobelt
- Palisaden in Fichten-/Tannenholz von CH/DE/EE/BY, halbrund, zylindrisch gefräst, 8.5 cm breit
- Pfostenabstand ca. 200 cm
- braun imprägniert im Vakuum-Druck-Verfahren, auf Wunsch grünlich
- Pfosten siehe Seite 25
- **sehr robuste Ausführung**
- **Mass- und Spezialanfertigung möglich**
- **Lieferfrist 4 Wochen**



Artikelnr.	Masse	Traversen	Preis/Lfm
35000	H150cm	10x4.5cm	242.00
35001	H160cm	10x4.5cm	260.00
35002	H175cm	10x4.5cm	266.00
35003	H190cm	12x4.5cm	297.00
35004	H200cm	12x4.5cm	309.00

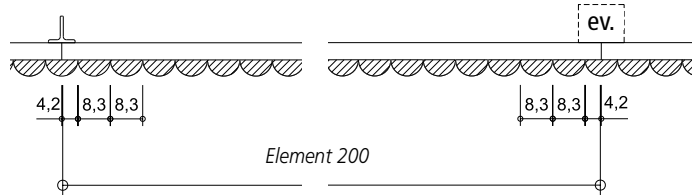

Sichtschutzwand aus Halbrundhölzern mit Verzahnung

- Materialbeschreibung siehe oben
- **Lieferfrist 4 Wochen**



Artikelnr.	Masse	Traversen	Preis/Lfm
35005	H150cm	10x4.5cm	297.00
35006	H160cm	10x4.5cm	320.00
35007	H175cm	10x4.5cm	336.00
35008	H190cm	12x4.5cm	358.00
35009	H200cm	12x4.5cm	369.00



Sichtschutzwand Rhombus

Wandelemente (ohne Montage) fertig verschraubt, bestehend aus:

- Latten horizontal 9.0 x 2.6 cm als Rhombus gehobelt
- 3 Vertikalleisten 6.0 x 2.6 cm
- mit rostfreien Schrauben verschraubt
- Fichte von CH, braun imprägniert im Vakuum-Druck-Verfahren oder Europäische Lärche von CH/DE, natur, splintfrei
- **sehr robuste Ausführung**
- **Mass- und Spezialanfertigung möglich**
- **Lieferfrist 4 Wochen**



Fichte, braun imprägniert

Artikelnr.	Masse	Preis/Stk.
35060	B198xH200cm	702.00
35061	B198xH173cm	632.00
35062	B198xH146cm	562.00



Lärche, natur

Artikelnr.	Masse	Preis/Stk.
35063	B198xH200cm	915.00
35064	B198xH173cm	806.00
35065	B198xH146cm	709.00



Fichte, braun imprägniert

Artikelnr.	Masse	Preis/Lfm
35066	H200cm	388.00
35067	H173cm	349.00
35068	H146cm	307.00



Lärche, natur

Artikelnr.	Masse	Preis/Lfm
35069	H200cm	501.00
35070	H173cm	442.00
35071	H146cm	389.00



aussen

innen

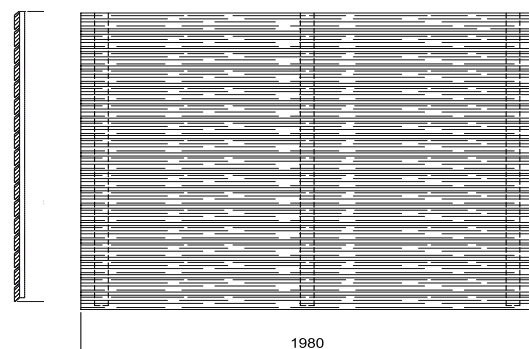

Sichtschutzwand wechselseitig Lärche natur

Wandelemente (ohne Montage) fertig vernagelt, bestehend aus:

- Traversen 10 x 4.5 cm vierkant, gehobelt
- Bretter 15 x 2 cm mit 5 cm Zwischenraum aufgenagelt
- Pfostenabstand ca. 200 cm
- Europäische Lärche von CH/DE, natur, splintfrei
- Pfosten siehe Seite 25
- **sehr robuste Ausführung**
- **Mass- und Spezialanfertigung möglich**
- **Lieferfrist 4 Wochen**

Bretter sägeroh

Artikelnr.	Masse	Preis/Lfm
35092	bis H165cm	357.00
35094	bis H195cm	396.00



Bretter gehobelt

Artikelnr.	Masse	Preis/Lfm
35093	bis H165cm	390.00
35095	bis H195cm	442.00

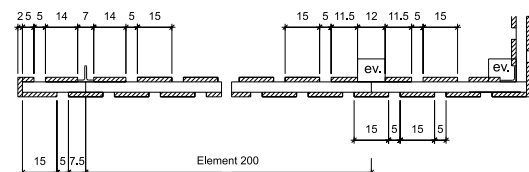

Pfosten zu Sichtschutzwand

- Pfosten aus Metall feuerverzinkt
- Pfosten aus Europäische Lärche von CH/DE, sägeroh, gekappt, braun druckimprägniert
- **Lieferfrist 1 Woche / Lärchenkantpfosten 4 Wochen**



T-Stahlpfosten

Artikelnr.	Masse	Wandhöhe	Preis CHF
16060	7/7/0.8xL200cm	140-160cm	169.00
16062	7/7/0.8xL220cm	170-180cm	185.00
16064	7/7/0.8xL240cm	190-200cm	207.00



Lärchenkantpfosten

Artikelnr.	Masse	Wandhöhe	Preis CHF
72300	10/12xL200cm	150cm	72.10
72350	10/12xL225cm	160cm	75.25
72350	10/12xL225cm	175cm	75.25
72390	10/12xL240cm	190cm	83.60
72400	10/12xL250cm	200cm	84.65



Winkel-Stahlpfosten

Artikelnr.	Masse	Wandhöhe	Preis CHF
16160	7/7/0.8xL200cm	140-160cm	169.00
16162	7/7/0.8xL220cm	170-180cm	185.00
16164	7/7/0.8xL240cm	190-200cm	207.00



Sichtschutzwand-Türe

- starker Rahmen in Vierkantholz oder Metall
- Verkleidung nach Wahl Sichtschutzwand
- verzinkte Beschläge und Langbänder, verstellbare Kloben
- Schloss mit Schlüssel oder Zylinder-Ausschnitt / bei Metallrahmen Einsteckschloss
- mögliche T-Stahlpfosten siehe Seite 30
- **sehr robuste Ausführung**
- **Lieferfrist 4 Wochen**



starker Rahmen in Vierkantholz

Artikelnr.	Breite	Höhe	Preis CHF
35100	80-120cm	bis 150cm	982.00
35101	80-120cm	151-175cm	1'168.00
35102	80-120cm	176-200cm	1'352.00

Stahlrohrrahmen 60/40

Artikelnr.	Breite	Höhe	Preis CHF
35200	80-120cm	bis 150cm	1'879.00
35201	80-120cm	151-175cm	2'029.00
35202	80-120cm	176-200cm	2'179.00



Sichtschutzwand horizontal

Bausatz lose geliefert, bestehend aus:

- Winkelstahlpfosten 5/5/0.5 cm feuerverzinkt, gebohrt, Lochabstand 10 cm
- horizontale Latten rhombusförmig 20°, gehobelt aus Latten 7.0/4.5 cm, Fertigmasse 7.4 (6.0)/4.0 cm
- Latten an den Enden gebohrt, inkl. Schrauben
- Europäische Lärche von CH/DE, natur, splintfrei
- **Mass- und Spezialanfertigung möglich**
- **Achtung: Latten können sich winden.**
- **Lieferfrist 4 Wochen**



Grundelement mit 2 Winkelstahlpfosten

Artikelnr.	Masse	Pfostenlänge	Preis CHF
35080	B198xH150cm	200cm	798.00
35081	B198xH180cm	220cm	963.00
35082	B198xH200cm	250cm	1'048.00



Erweiterungselement mit 2 Winkelstahlpfosten, seitlich gebohrt

Artikelnr.	Masse	Pfostenlänge	Preis CHF
35087	B198xH150cm	200cm	798.00
35088	B198xH180cm	220cm	963.00
35089	B198xH200cm	250cm	1'048.00

Latte zu Sichtschutzwand horizontal

- Europäische Lärche von CH/DE
- **Lieferfrist 3 Wochen**

Artikelnr.	Masse	Preis CHF
35952	6/4xL198cm	33.90

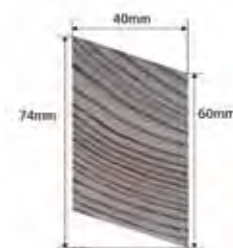

Flachrundschaube rostfrei inkl. Mutter

- **Lieferfrist 1 Woche**

Artikelnr.	Masse	Preis CHF
60020	M6x5.5cm	1.50



Anfang- / Endpfosten

- Winkelstahl, gebohrt
- feuerverzinkt
- **Lieferfrist 2 Wochen**

Artikelnr.	Masse	Preis CHF
16090	5/5/0.5xL200cm	128.00
16091	5/5/0.5xL220cm	144.00
16092	5/5/0.5xL250cm	161.00



Zwischenpfosten

- zwei Winkelstahlpfosten, gebohrt, verschraubt
- feuerverzinkt
- **Lieferfrist 2 Wochen**

Artikelnr.	Masse	Preis CHF
16074	10/5/0.5xL200cm	256.00
16075	10/5/0.5xL220cm	288.00
16076	10/5/0.5xL250cm	314.00



Sichtschutzbretter sägeroh

- Sichthöhe gefälzt und Nut und Kamm 13.5 cm
- Fichte von CH, braun imprägniert im Vakuum-Druck-Verfahren
- Mass- und Spezialanfertigung möglich



nicht gefälzt, Lieferfrist 1 Woche

Artikelnr.	Masse	Preis/Stk.
35975	10/2xL500cm	22.50
35995	15/2xL500cm	33.70

nicht gefälzt, Lieferfrist 3-4 Wochen

Artikelnr.	Masse	Preis/Lfm
35970	10/2cm	5.00
35990	15/2cm	7.35

gefälzt, Lieferfrist 3-4 Wochen

Artikelnr.	Masse	Preis/Lfm
35991	15/2.4cm	9.70

mit Nut und Kamm, Lieferfrist 3-4 Wochen

Artikelnr.	Masse	Preis/Lfm
35890	15/2.4cm	10.15



nicht gefälzt



gefälzt



mit Nut und Kamm

Sichtschutzbretter gehobelt

- Sichthöhe gefälzt und Nut und Kamm 13.5 cm
- Fichte von CH, braun imprägniert im Vakuum-Druck-Verfahren
- Mass- und Spezialanfertigung möglich
- Lieferfrist 3-4 Wochen



nicht gefälzt

Artikelnr.	Masse	Preis/Lfm
35960	10/2cm	6.90
35980	15/2cm	10.15

gefälzt

Artikelnr.	Masse	Preis/Lfm
35992	15/2.4cm	12.50

Rhombus

Artikelnr.	Masse	Preis/Lfm
35954	9/2.6cm	15.40

mit Nut und Kamm

Artikelnr.	Masse	Preis/Lfm
35920	15/2.4cm	12.90



nicht gefälzt



gefälzt



Rhombus



mit Nut und Kamm

Sichtschutzbretter Lärche

- natur
- Mass- und Spezialanfertigung möglich



Europäische Lärche von IT/AT gebürstet, Lieferfrist 1 Woche

Artikelnr.	Masse	Preis/Stk.
93300	11.5/2xL400cm	37.50

Europäische Lärche von CH/DE/IT/AT, sägeroh, Lieferfrist 3-4 Wochen

Artikelnr.	Masse	Preis/Lfm
35956	15/2cm max. L195cm	10.05

Europäische Lärche von CH/DE, gehobelt, Rhombus, Lieferfrist 3-4 Wochen

Artikelnr.	Masse	Preis/Lfm
35953	9/2.6cm	18.40

Rhombus



Lärmschutzwände



Lärmschutzwand Privato

Wandelemente (ohne Montage) fertig vernagelt/verschraubt bestehend aus:

- Latten 2.5 x 5.5 cm, Rahmenhölzer 4.5 x 7.0 cm
- schwarzes Polyethylen-Netz, Füllung mit Steinwolle 3.0 cm
- Rückwand aus Profilbretter 2.5 x 14.5 cm
- Geprüft nach EN1793-2: Luftschalldämmung DLR = 25 dB (Klasse B3)
- Schallabsorption A3 (nicht geprüft)
- Kiefer von IT/AT, grünlich imprägniert (chrom- und borfrei)

Kiefer, grünlich imprägniert, Lieferfrist 5 Wochen

Artikelnr.	Masse	Preis CHF
18281P	B200xH130cm	498.00
18278P	B200xH180cm	846.00



Lärmschutzwand Typ 28

Wandelemente (ohne Montage) fertig vernagelt/verschraubt bestehend aus:

- Konstruktionsholz/Traversen in Europäische Lärche von CH/DE, vierkant, gehobelt
- Dachprofil in Europäische Lärche von CH/DE
- Palisaden in Tanne von CH/DE/EE/BY, halbrund, zylindrisch gefräst, 7.0 cm breit
- Fichten-/Tannenbretter von CH 10 x 2 und 15 x 2 cm
- Isolation Isover PBA 40 mm (oder gleichwertiges) mit Schutzgewebe
- Gewicht ca. 28 kg/m²
- Pfosten siehe Seite 27
- braun imprägniert im Vakuum-Druck-Verfahren, auf Wunsch grünlich
- EMPA-geprüft (Prüfbericht Nr. 415892)
- Mass- und Spezialanfertigung möglich
- Lieferfrist 5 Wochen



Bretter sägeroh

Artikelnr.	Masse	Preis/Stk.
37005	B200xH150cm	881.00
37010	B200xH175cm	974.00
37015	B200xH200cm	1'035.00

Bretter gehobelt

Artikelnr.	Masse	Preis/Stk.
37006	B200xH150cm	967.00
37011	B200xH175cm	1'063.00
37016	B200xH200cm	1'148.00

Bretter sägeroh

Artikelnr.	Masse	Preis/Lfm
37008	H150cm	501.00
37013	H175cm	547.00
37018	H200cm	586.00

Bretter gehobelt

Artikelnr.	Masse	Preis/Lfm
37009	H150cm	542.00
37014	H175cm	591.00
37019	H200cm	643.00



Schallabsorbierende Seite

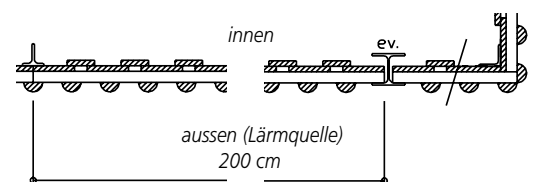

Lärmschutzwand Typ 34

Wandelemente (ohne Montage) fertig vernagelt/verschraubt bestehend aus:

- Konstruktionsholz/Traversen in Europäische Lärche von CH/DE, vierkant, gehobelt
- Dachprofil in Europäische Lärche von CH/DE
- Palisaden in Tanne von CH/DE/EE/BY, halbrund, zylindrisch gefräst, 7.0 cm breit
- Fichten-/Tannenbretter von CH 15 x 2.4 cm
- Isolation Isover PBA 40 mm (oder gleichwertiges) mit Schutzgewebe
- Gewicht ca. 30 kg/m²
- Pfosten siehe Seite 27
- braun imprägniert im Vakuum-Druck-Verfahren, auf Wunsch grünlich
- **EMPA-geprüft (Prüfbericht Nr. 452132)**
- **Mass- und Spezialanfertigung möglich**
- **Lieferfrist 5 Wochen**



Schallreflektierende Seite

Bretter sägeroh

Artikelnr.	Masse	Preis/Stk.
37036	B200xH150cm	905.00
37037	B200xH175cm	1'008.00
37038	B200xH200cm	1'064.00

Bretter gehobelt

Artikelnr.	Masse	Preis/Stk.
37039	B200xH150cm	974.00
37040	B200xH175cm	1'088.00
37041	B200xH200cm	1'155.00

Bretter sägeroh

Artikelnr.	Masse	Preis/Lfm
37030	H150cm	518.00
37031	H175cm	563.00
37032	H200cm	597.00

Bretter gehobelt

Artikelnr.	Masse	Preis/Lfm
37033	H150cm	553.00
37034	H175cm	602.00
37035	H200cm	643.00

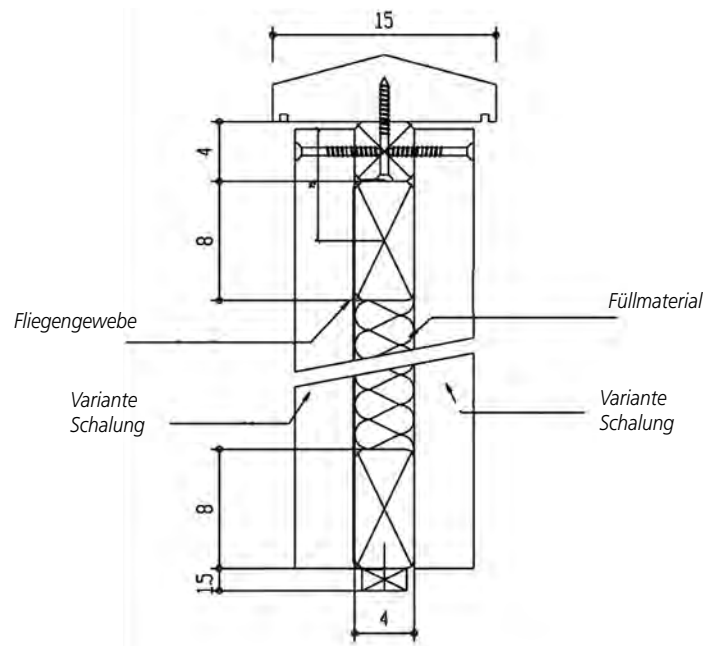
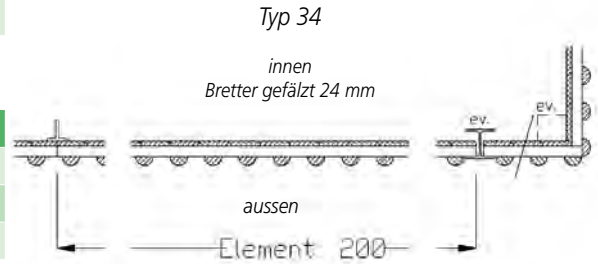

Prüfwerte Lärmschutzwand

	Norm Bewertung	Typ 34	Norm Bewertung	Typ28
Schallabsorption				
Empa-Prüfbericht		Nr. 452132.8		Nr. 415892.2
Schallabsorptionsgrad α_w	EN ISO 11654:1997	0.80	EN ISO 11654:1994	0.75
Schallabsorptionsklasse	EN ISO 11654:1997	B		
Einzahl-Angabe der Schallabsorption DL_{α}	EN 1793-1-2012	8.3	RLS 90 /ZTV-Lsw88	8.0
Kategorie der Schallabsorptionseigenschaften	EN 1793-1-2012	A3		
Bewertung	VDI 3755:2015-01	Höchst absorbierend	RLS 90 /ZTV-Lsw88	Hoch absorbierend
Luftschalldämmung				
Empa-Prüfbericht		Nr. 452132.9		Nr. 415892.1
Rw (C; Ctr)	EN ISO 717-1	34 (-1; -4) dB	EN ISO 717-1	28 (-2; -5) dB
Einzahl-Angabe der Luftschalldämmung DL_R	EN 1793-2 (8/2018)	30 dB		
Gruppe der Luftschalldämmung	EN 1793-1+2	B3		

Pfosten zu Lärmschutzwand

- Pfosten aus Metall feuerverzinkt
- Pfosten aus Eiche von CH/DE, sägeroh, gekappt, braun imprägniert im Vakuum-Druck-Verfahren
- **Lieferfrist T-Stahlpfosten / Eichenkantpfosten 1 Woche; Breitflanschträger 4-5 Wochen**



T-Stahlpfosten

Artikelnr.	Masse	Wandhöhe	Preis CHF
16071	8/8/0.9xL200cm	150cm	217.00
16072	8/8/0.9xL225cm	175cm	239.00
16073	8/8/0.9xL250cm	200cm	259.00

HEA-100 Breitflanschträger

Artikelnr.	Masse	Wandhöhe	Preis CHF
18002	L200cm	150cm	298.00
18003	L225cm	175cm	332.00
18004	L250cm	200cm	367.00

Eichenkantpfosten

Artikelnr.	Masse	Wandhöhe	Preis CHF
76300	12/12xL200cm	150cm	119.00
76350	12/12xL225cm	175cm	144.00
76400	12/12xL250cm	200cm	158.00



Lärmschutzwand-Türe

- starker Rahmen in Vierkantholz
- Verkleidung nach Wahl 28/34
- verzinkte Beschläge und Langbänder, verstellbare Kloben
- Schloss mit Zifferschlüssel oder Zylinder-Ausschnitt
- **Lieferfrist 5 Wochen**



Artikelnr.	Typ	Breite	Höhe	Preis CHF
36100	28 / 34	80-120cm	150cm	3'130.00
36101	28 / 34	80-120cm	175cm	3'320.00
36102	28 / 34	80-120cm	200cm	3'510.00



Ansicht von innen

Pfosten zu Lärmschutzwand-Türe

- Pfosten aus Metall feuerverzinkt
- **Lieferfrist 1 Woche**

T-Stahlpfosten

Artikelnr.	Masse	Wandhöhe	Preis CHF
16171	9.0/9.0/1.0/200cm	150cm	261.00
16172	9.0/9.0/1.0/225cm	175cm	289.00
16173	9.0/9.0/1.0/250cm	200cm	315.00



Dachprofil in Lärchenholz

- Dachprofil 150/50 mm für Lärm- oder Sichtschutzwände, inkl. Vierkantheile 40/40 mm zur unsichtbaren Verschraubung
- gehobelt
- Europäische Lärche, braun druckimprägniert
- **Lieferfrist 5 Wochen**



Artikelnr.	Masse	Preis/Lfm
38900	15/5cm	65.25

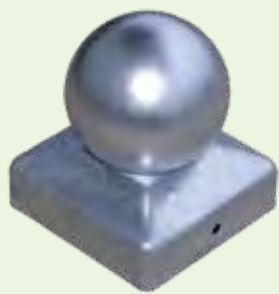

Pflegemittel Vierkantpfosten Befestigungen Zubehör Torbeschläge

Impralit Cut-Guard Holzschutzmittel

- zur Behandlung von Trockenrissen, Schnitt- und Bohrstellen
- schützt vorbeugend gegen Insekten und Pilze
- streichfertig
- **Lieferfrist 1 Woche**

Artikelnr.	Inhalt	Farbton	Preis CHF
98406	0.25l	grünlich	32.00
98407	0.25l	braun	32.00
98422	0.75l	grünlich	97.00
98423	0.75l	braun	97.00



Profilan Teoma

- Öl zur Pflege und Auffrischung von Hölzern
- wasser- und schmutzabweisend
- streichfertig, schnelltrocknend
- Verbrauch ca. 120 ml/m²
- **Lieferfrist 2 Wochen**

Artikelnr.	Inhalt	Farbton	Preis CHF
98410	0.75l	farblos	59.00
98411	2.50l	farblos	144.00
98412	0.75l	teak	59.00
98413	2.50l	teak	144.00
98414	0.75l	bangkirai	59.00
98416	2.50l	bangkirai	144.00



Holzschutzlasur Profilan Color

- witterungsbeständig
- wasserabweisend
- für den Aussenbereich
- Verbrauch ca. 100-120 ml/m²
- **Lieferfrist 1 Woche**

Artikelnr.	Inhalt	Farbton	Preis CHF
98400	0.75l	farblos	30.00
98403	5.00l	farblos	147.00
98402	0.75l	salzgrün	30.00
98405	5.00l	salzgrün	147.00
98401	0.75l	nussbaum-braun	30.00
98408	2.50l	nussbaum-braun	74.00
98404	5.00l	nussbaum-braun	147.00
98420	0.75l	walnuss-braun	30.00
98421	5.00l	walnuss-braun	147.00

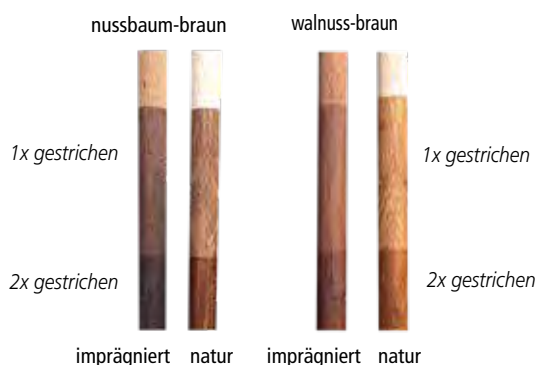

Vierkantpfosten

- geriffelt-gehobelt
- beidseitig gekappt
- Kiefer von PL, grünlich imprägniert, FSC-zertifiziert
- **Lieferfrist 1 Woche**

Artikelnr.	Masse	Preis CHF
92218	7/7xL130cm	11.10
92228	7/7xL160cm	12.70
92238	7/7xL180cm	13.60
92248	7/7xL210cm	14.70
92258	7/7xL240cm	17.80
92268	7/7xL270cm	20.10

Artikelnr.	Masse	Preis CHF
92608	9/9xL 90cm	13.50
92618	9/9xL130cm	15.90
92628	9/9xL160cm	20.10
92638	9/9xL180cm	24.00
92648	9/9xL210cm	25.50
92658	9/9xL240cm	30.00
92678	9/9xL270cm	32.10



7x7 cm

9x9 cm

Vierkantpfähle

- glatt-gehobelt oder geriffelt-gehobelt
- gefast, gespitzt
- Kiefer von PL, grünlich oder braun imprägniert, FSC-zertifiziert
- **Lieferfrist 1 Woche**

grünlich imprägniert, glatt-gehobelt

Artikelnr.	Masse	Preis CHF
92308	7/9xL120cm	14.80
92348	7/9xL150cm	17.90

braun imprägniert, geriffelt-gehobelt

Artikelnr.	Masse	Preis CHF
92319	7/9xL120cm	13.50
92329	7/9xL150cm	16.30
92339	7/9xL175cm	19.50



Vierkantpfosten mit Rundkopf

- glattgehobelt
- einseitig mit Rundkopf
- Kiefer von PL/IT/AT, grünlich oder braun imprägniert
- **Lieferfrist 1 Woche**

grünlich imprägniert

Artikelnr.	Masse	Ausführung	Preis CHF
92808	9/9xL 90cm		15.60
92818	9/9xL110cm		18.30
92828	9/9xL190cm		30.50
92848	9/9xL210cm		33.50
65054P	9/9xL300cm	beidseitig gekappt	67.00

braun imprägniert

Artikelnr.	Masse	Preis CHF
92800	9/9xL 90cm	20.10
92810	9/9xL110cm	21.90
92820	9/9xL190cm	31.90
92830	9/9xL210cm	35.10



Vierkantpfosten zu Sichtschutz Garbino und Levante

- aus Leimholz
- einseitig mit Rundkopf
- Fichte von IT/AT, farbig lasiert, 4 Farben nach Wahl
- **Lieferfrist 6-7 Wochen**

Artikelnr.	Masse	Preis CHF
50373P	9/9xL100cm	68.90
50387P	9/9xL190cm	116.00

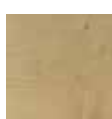

13 Eiche



03 weiss



12 Kastanie



18 hellgrau



Vierkantpfosten zu Dichtzaun KEA

- glattgehobelt
- einseitig mit Rundkopf
- Kiefer von PL, grau imprägniert, FSC-zertifiziert
- **Lieferfrist 1 Woche**

Artikelnr.	Masse	Preis CHF
92805	9/9xL95cm	29.00
92835	9/9xL190cm	40.00



Vierkantpfosten aus Lärche

- glattgehobelt
- einseitig mit Rundkopf
- Europäische Lärche von PL, natur, unbehandelt, FSC-zertifiziert
- **Lieferfrist 1 Woche**

Artikelnr.	Masse	Preis CHF
92247	9/9xL 90cm	27.50
92257	9/9xL110cm	32.00
92237	9/9xL190cm	55.00
92227	9/9xL210cm	64.50



Vierkantpfosten aus Lärche vorvergraut

- Leimholz
- einseitig mit Rundkopf
- Europäische Lärche von IT/AT, gebürstet, vorvergraut durch Behandlung mit natürlichen Ölen auf Wasserbasis
- **Lieferfrist ca. 6-7 Wochen**

Artikelnr.	Masse	Preis CHF
24212P	9/9xL 89cm	63.00
24215P	9/9xL199cm	119.00



Vierkantpfosten abgeschrägt

- glattgehobelt
- einseitig abgeschrägt
- Europäische Lärche von PL, natur, unbehandelt, FSC-zertifiziert
- **Lieferfrist 1 Woche**

Artikelnr.	Masse	Preis CHF
92298	9/9xL100cm	29.50
92299	9/9xL190cm	55.00



Vierkantpfosten abgeschrägt vorvergraut

- Leimholz
- einseitig abgeschrägt
- Europäische Lärche von IT/AT, gebürstet, vorvergraut durch Behandlung mit natürlichen Ölen auf Wasserbasis
- **Lieferfrist 26998P 1 Woche, 26995P ca. 6-7 Wochen**

Artikelnr.	Masse	Preis CHF
26995P	9/9xL 89cm	63.00
26998P	9/9xL199cm	119.00



T-Stahlpfosten

- feuerverzinkt
- **Lieferfrist 1 Woche**



ohne Fussplatte, ohne Bohrung

Artikelnr.	Masse	Zaunhöhe	Preis CHF
16011	4.0/4.0/0.5xL120cm	80cm	45.50
16020	4.0/4.0/0.5xL140cm	100cm	49.50
16242	5.0/5.0/0.6xL150cm	120cm	78.00

Türpfosten ohne Fussplatte, ohne Bohrung

Artikelnr.	Masse	Türhöhe	Preis CHF
16253	6.0/6.0/0.7/L150cm	120 cm	101.50

ohne Fussplatte, mit 2 Bohrungen für Zäune: Oxford gerade, Bristol, Toblach, Robinie, Chur, Zug, Luzern und Palisaden

Artikelnr.	Masse	Zaunhöhe	Preis CHF
16027	4.0/4.0/0.5xL120cm	80cm	52.00
16035	4.0/4.0/0.5xL135cm	100cm	56.00

mit angeschweisster Fussplatte 8/8/0.6 cm, ohne Bohrung

Artikelnr.	Masse	Zaunhöhe	Preis CHF
16101	4.0/4.0/0.5xL74cm	80cm	79.50
16102	4.0/4.0/0.5xL92cm	100cm	84.50

Lasche für T-Stahlpfosten, mit 3 Löcher

Artikelnr.	Masse	Preis CHF
15002	3.0/0.4xL10.0cm	7.40



Pfostenkappen

- feuerverzinkt oder Edelstahl
- **Lieferfrist 1 Woche**

für Pfosten 7x7cm, verzinkt

Artikelnr.	Masse	Preis CHF
07261H 	B7.1xL7.1cm	4.10
07263H 	B7.1xL7.1cm Kugel Ø 6 cm	9.00



für Pfosten 7x7cm, Edelstahl

Artikelnr.	Masse	Preis CHF
91289H 	B7.1xL7.1cm	5.30
91291H 	B7.1xL7.1cm Kugel Ø 6 cm	12.50

für Pfosten 9x9cm, verzinkt

Artikelnr.	Masse	Preis CHF
07262H 	B9.1xL9.1cm	5.20
07264H 	B9.1xL9.1cm Kugel Ø 8 cm	11.50

für Pfosten 9x9cm, Edelstahl

Artikelnr.	Masse	Preis CHF
91290H 	B9.1xL9.1cm	6.30
91292H 	B9.1xL9.1cm Kugel Ø 8 cm	15.50
38132P 	B9.0xL13.0cm abgeschrägt 30°	19.50



Zaun- und Flechtzaunhalter

- **Lieferfrist 1 Woche**

mit Schraubnagel, Pack à 4 Stk.

Artikelnr.	Preis CHF
98000	5.60

mit Schrauben, Karton à 24 Stk.

Artikelnr.	Preis CHF
98600	49.50



mit Schrauben, Edelstahl, Pack à 4 Stk.

Artikelnr.	Preis CHF
40762P	59.00

mit Schrauben, Edelstahl, Pack à 4 Stk.

Artikelnr.	Preis CHF
96297H	12.50



Standfuss

- feuerverzinkt
- Lieferfrist 1 Woche

für Pfosten 7x7 cm

Artikelnr.	Masse	Preis CHF
98700	B20xH20xT5cm	10.50

für Pfosten 9x9 cm

Artikelnr.	Masse	Preis CHF
98710	B20xH20xT6cm	11.50



Die Verankerung der Pfosten sollte durch aufgeführte Pfostenträger erfolgen. Sie erreichen dadurch eine stabile, auf Jahrzehnte haltbare Zaun- bzw. Pergola-Anlage. Zwischen Pfosten und Beton sollte etwas Luft bleiben. Zusätzlich kann eine Pfostenkappe oder -kugel aufgesetzt werden.

Betonanker U-Form

- verzinkt
- Lieferfrist 1 Woche

für Pfosten 7x7 cm, für Zaunhöhe bis 120 cm

Artikelnr.	Masse	Preis CHF
98701	B8.5xH40xT6cm	11.50

für Pfosten 9x9 cm, für Zaunhöhe bis 120 cm

Artikelnr.	Masse	Preis CHF
98711	B10.5xH40xT6cm	12.50



Befestigungsbügel für Halbrundlatten

- Befestigungsbügel promatverzinkt, ohne Schrauben
- Senkkopfschrauben Spax, blauverzinkt, Pack à 50 Stück
- Lieferfrist 1 Woche

Artikelnr.	Masse	Preis CHF
98650	Bügel Ø 8.5-10cm	3.20
98651	Bügel Ø 12-14cm	4.30
98520	Schrauben 0.8x10.0cm	52.00
98521	Schrauben 0.8x12.0cm	57.00
98522	Schrauben 0.8x14.0cm	59.00



Bodenhülse

- verzinkt
- Lieferfrist 1 Woche

für Pfosten 7x7 cm, für Zaunhöhe bis 120 cm

Artikelnr.	Masse	Preis CHF
98703	B8.5xH75xT8.5cm	14.50

für Pfosten 9x9 cm, für Zaunhöhe bis 120 cm

Artikelnr.	Masse	Preis CHF
98713	B10.2xH90xT10.2cm	17.50

für Pfosten 9x9 cm, verstellbar, für Zaunhöhe bis 150 cm

Artikelnr.	Masse	Preis CHF
98714	B10.2xH90xT10.2cm	72.00



Betonanker H-Form

- verzinkt
- Lieferfrist 1 Woche

für Pfosten 7x7 cm

Artikelnr.	Masse	Preis CHF
98702	B8.5xH60xT5cm	22.80

für Pfosten 9x9 cm

Artikelnr.	Masse	Preis CHF
98712	B10.5xH60xT6cm	23.50

für Pfosten 9x9 cm, Edelstahl

Artikelnr.	Masse	Preis CHF
98716	B9.9xH60xT6cm	131.00

für Pfosten 9x9 cm, mit versenkten Schraubenlöchern

Artikelnr.	Masse	Preis CHF
98720	B10.5xH50xT6cm	54.00

für Pfosten 12x12 cm

Artikelnr.	Masse	Preis CHF
98790	B14.0xH80xT6cm	49.00



M-Schrauben

- verzinkt, inkl. Muttern
- Lieferfrist 1 Woche

für Pfosten 7x7 cm, Karton à 20 Stk.

Artikelnr.	Masse	Preis CHF
98500	1x9cm	29.00

für Pfosten 9x9 cm, Einzelstück

Artikelnr.	Masse	Preis CHF
98707	1x11cm	3.00

für Pfosten 9x9 cm, Karton à 20 Stk.

Artikelnr.	Masse	Preis CHF
98501	1x11cm	35.00



Senkkopf-Schrauben

- Spax A2, rostfrei
- Karton à 100 Stk. (Art.Nr. 98505 = 200 Stk.)
- Lieferfrist 1 Woche

Artikelnr.	Masse	Preis CHF
98505	0.4x4.5cm	79.00
98503	0.5x6.0cm	63.00
98504	0.5x7.0cm	84.00
98506	0.5x8.0cm	109.00
98507	0.5x9.0cm	125.00



Einschlagwerkzeug

- aus Kunststoff
- Lieferfrist 1 Woche

für Pfosten 7x7 cm

Artikelnr.	Masse	Preis CHF
98709	L19.5cm	20.00

für Pfosten 9x9 cm

Artikelnr.	Masse	Preis CHF
98719	L17cm	25.00



Einzel- und Doppeltorbeschläge

- passend zu Palisaden-, Staketen- und Jägerzauntor
- verzinkt
- **Lieferfrist 1 Woche**

Artikelnr.	Anwendung	Preis CHF
00351	Einzeltor	59.50
98690	Doppeltor	205.00



Einzeltorbeschlag, verzinkt



Doppeltorbeschlag, verzinkt

Einzeltorbeschlag zu Ornament- und Sichtschutztor

- passend zu Tor gerade
- gelb-/blauverzinkt
- **Lieferfrist 1 Woche**

Artikelnr.	Preis CHF
98602	149.00



Winkelband

- passend zu Sichtschutztore, für Kloben Ø 13 mm, 40/4/25cm
- oberes und unteres Band (1 Paar)
- feuerverzinkt
- **Lieferfrist 1 Woche**

Artikelnr.	Preis CHF
98633	92.00



Kloben verstellbar

- passend zu Winkelband, 1 Stück
- Ø 13 mm
- feuerverzinkt
- **Lieferfrist 1 Woche**

Artikelnr.	Preis CHF
98605	36.00



Gartentorfall

- rostfreier Edelstahl
- inkl. Schrauben
- links und rechts verwendbar
- **Lieferfrist 1 Woche**

Artikelnr.	Masse	Preis CHF
40771P	B8xL5.5cm	29.00

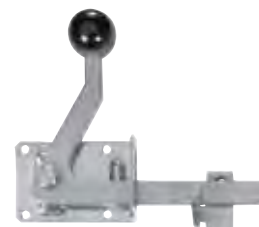

Schloss für Holztüren

- Spezialschloss für den Aussenbereich, Schlosskasten Messing blau verzinkt, Schild feuerverzinkt
- Drücker Alu roh, Drückerschraube rostfrei
- Schliesskloben 14 mm, feuerverzinkt
- links und rechts verwendbar
- **Lieferfrist 1 Woche**

mit Zifferschlüssel

Artikelnr.	Preis CHF
60005	119.00

mit Kaba-Zylinder-Ausschnitt

Artikelnr.	Preis CHF
60004	134.00

mit einseitig verlängertem Drücker für Kreuzzauntüre

Artikelnr.	Preis CHF
60014	145.00

Schlüssel einzeln

Artikelnr.	Preis CHF
60034	17.00



Grendelriegel

- rostfreier Edelstahl
- matt gebürstet
- inkl. Schliesskloben
- **Lieferfrist 1 Woche**

Artikelnr.	Masse	Preis CHF
98607	B5.5xL 9cm	48.00
98608	B6.0xL11cm	87.00



Verschluss

- passend zu Sichtschutztore
- für Innen- und Aussenbetätigung
- gelbverzinkt
- **Lieferfrist 1 Woche**

Artikelnr.	Preis CHF
98606	47.00





Staketenzaune
 Palisadenzaune
 Scherenzaune
 Kreuzzaune
 Lattenzaune

Staketenzaun Chur

- Staketen 6.0/2.6 cm, Kopf gerundet
- glattgehobelt, gefast, hochwertige Qualität
- Europäische Lärche von CH/DE/IT/AT, natur, unbehandelt
- **Lieferfrist 1 Woche**



Splintfrei

Artikelnr.	Masse	Traversenstärke	Preis CHF
33207	B250xH 60cm	6.0/4.0cm	250.00
33217	B250xH 80cm	8.0/4.0cm	302.00
33227	B250xH100cm	8.0/4.0cm	346.00
33237	B250xH120cm	10.0/4.0cm	396.00



mit Splint / Ästen

Artikelnr.	Masse	Traversenstärke	Preis CHF
33307	B250xH 80cm	8.0/4.0cm	251.00
33317	B250xH100cm	8.0/4.0cm	293.00
33327	B250xH120cm	10.0/4.0cm	338.00

Normtüre zu Staketenzaun Chur

- Staketen 6.0/2.6 cm, Kopf gerundet
- Rahmen vierkant, glattgehobelt, gefast
- hochwertige Qualität
- ohne Beschläge (siehe Seite 34)
- Europäische Lärche von CH/DE/IT/AT, natur, unbehandelt, splintfrei
- **Lieferfrist 1 Woche**



Artikelnr.	Masse	Preis CHF
33817	B100xH 60cm	252.00
33827	B100xH 80cm	268.00
33837	B100xH100cm	283.00
33847	B100xH120cm	299.00

objektspezifische Türen mit hochwertigen Beschlägen auf Anfrage



Staketenzaun Zug und Luzern

- Staketen 6.0/2.0 oder 6.0/2.6 cm, Kopf gerundet
- glattgehobelt, gefast
- hochwertige Qualität
- Fichte von CH, braun imprägniert im Vakuum-Druck-Verfahren
- **sehr robuste Ausführung**
- **Mass- und Spezialanfertigung möglich**
- **Lieferfrist 1 Woche**

Staketenzaun Zug, Staketen 6.0/2.0 cm

Artikelnr.	Masse	Traversenstärke	Preis CHF
33010	B250xH 60cm	8.0/2.6cm	172.00
33020	B250xH 80cm	8.0/2.6cm	202.00
33030	B250xH100cm	8.0/2.6cm	228.00
33000	B250xH120cm	8.0/2.6cm	257.00

Staketenzaun Luzern, Staketen 6.0/2.6 cm

Artikelnr.	Masse	Traversenstärke	Preis CHF
33200	B250xH 60cm	6.0/4.0cm	187.00
33210	B250xH 80cm	7.0/4.0cm	225.00
33220	B250xH100cm	8.0/4.0cm	257.00
33260	B250xH120cm	9.0/4.0cm	292.00



Staketenzaun Zug



Staketenzaun Luzern

Normtüre zu Staketenzaun Zug und Luzern

- Staketen 6.0/2.0 oder 6.0/2.6 cm, Kopf gerundet
- Rahmen vierkant, glattgehobelt, gefast
- hochwertige Qualität
- ohne Beschläge (siehe Seite 34)
- Fichte von CH, braun imprägniert im Vakuum-Druck-Verfahren
- **sehr robuste Ausführung**
- **Mass- und Spezialanfertigung möglich**
- **Lieferfrist 1 Woche**

Normtüre zu Staketenzaun Zug, Staketen 6.0/2.0 cm

Artikelnr.	Masse	Preis CHF
33810	B100xH 60cm	210.00
33820	B100xH 80cm	223.00
33830	B100xH100cm	235.00
33840	B100xH120cm	247.00
52999	Sondermass bis 120x120cm	311.00

Normtüre zu Staketenzaun Luzern, Staketen 6.0/2.6 cm

Artikelnr.	Masse	Preis CHF
33814	B100xH 60cm	210.00
33824	B100xH 80cm	223.00
33834	B100xH100cm	235.00
33844	B100xH120cm	247.00
52998	Sondermass bis 120x120cm	311.00



objektspezifische Türen mit hochwertigen Beschlägen auf Anfrage

Normtüre Holzrahmen mit Geflecht

- Rahmen vierkant, glattgehobelt, gefast
- Standard mit Diagonaldrahtgeflecht 50/50/2.5 mm Galvan verzinkt bespannt
- ohne Beschläge (siehe Seite 34)
- Fichte von CH, braun imprägniert im Vakuum-Druck-Verfahren
- **Lieferfrist 1-2 Wochen**

Artikelnr.	Masse	Preis CHF
53200	B100xH 80cm	214.00
53201	B100xH100cm	226.00
53202	B100xH120cm	238.00
53203	Sondermass bis 120x120cm	296.00



objektspezifische Türen mit hochwertigen Beschlägen auf Anfrage

Staketenzaun Davos

- Staketen 3.3 x 5.5 cm, Kopf 30° abgeschrägt, unten gerade gekappt
- glattgehobelt, Längsseiten gefast
- von hinten sichtbar mit rostfreien Schrauben verschraubt
- hochwertige Qualität
- Europäische Lärche von CH/DE, natur, unbehandelt, splintfrei
- **Mass- und Spezialanfertigung möglich**
- **Lieferfrist 1-2 Wochen**



Artikelnr.	Masse	Traversenstärke	Preis CHF
33101	B250xH 80cm	8.0/4.0 cm	498.00
33111	B250xH100cm	8.0/4.0 cm	562.00
33121	B250xH120cm	10.0/4.0 cm	621.00

Normtüre zu Staketenzaun Davos

- Staketen 3.3 x 5.5 cm, Kopf 30° abgeschrägt, unten gerade gekappt
- glattgehobelt, Längsseiten gefast
- Rahmen vierkant
- von hinten sichtbar mit rostfreien Schrauben verschraubt
- hochwertige Qualität
- ohne Beschläge (siehe Seite 34)
- Europäische Lärche von CH/DE, natur, unbehandelt, splintfrei
- **Mass- und Spezialanfertigung möglich**
- **Lieferfrist 1-2 Wochen**



Artikelnr.	Masse	Preis CHF
33801	B100xH 80cm	333.00
33811	B100xH100cm	367.00
33821	B100xH120cm	402.00

Staketenzaun Toblach

- Staketen 11.5/2.0 cm
- Kopf gerundet oder 30° abgeschrägt
- Traversen 7.0/2.6 cm
- mit Edelstahlschrauben verschraubt
- Europäische Lärche von IT/AT/CH/DE, natur, unbehandelt, gebürstet
- **Lieferfrist 1 Woche**



Kopf gerundet

Artikelnr.	Masse	Preis CHF
33107	B200xH 78cm	238.00
33117	B200xH 98cm	269.00
33127	B200xH118cm	299.00

Kopf 30° abgeschrägt

Artikelnr.	Masse	Preis CHF
33137	B200xH 78cm	238.00
33147	B200xH 98cm	269.00
33157	B200xH118cm	299.00



Kopf gerundet





Kopf 30° abgeschrägt

Staketenzaun Bristol





- Staketen 8.8/1.8 cm, Kopf gerundet
- glattgehobelt
- auf zwei Riegel 2.8/6.8 cm mit Edelstahlschrauben geschraubt
- Europäische Lärche von PL, natur, unbehandelt, FSC-zertifiziert
- **Lieferfrist 1 Woche**



ohne Bogen

Artikelnr.	Masse	Preis CHF
33947 	B180xH 80cm	149.00
33957 	B180xH100cm	167.00

mit Bogen



Artikelnr.	Masse	Preis CHF
33927 	B180xH 80/ 70cm	167.00
33937 	B180xH100/ 90cm	179.00
33917 	B180xH 80/ 90cm	167.00
33907 	B180xH100/110cm	179.00

Normtüre zu Staketenzaun Bristol



- Staketen 8.8/1.8 cm, Kopf gerundet
- Rahmen 2.8/6.8 cm vierkant, glattgehobelt
- ohne Beschläge (siehe Seite 34)
- Europäische Lärche von PL, natur, unbehandelt, FSC-zertifiziert
- **Lieferfrist 2 Wochen**



ohne Bogen

Artikelnr.	Masse	Preis CHF
33987 	B100xH 80cm	159.00
33967 	B100xH100cm	168.00

mit Bogen

Artikelnr.	Masse	Preis CHF
33887 	B100xH 80/ 90cm	171.00
33897 	B100xH100/110cm	179.00

Staketenzaun London

- 14 Staketen 7.5/2.5 cm, Kopf gerundet, glattgehobelt
- auf zwei Riegel 7.5/3.0 cm genagelt
- Kiefer von PL, grünlich imprägniert, FSC-zertifiziert
- **Lieferfrist 1 Woche**

Artikelnr.	Masse	Preis CHF
33106	B200xH 80cm	98.00
33116	B200xH100cm	109.00



Tore zu Staketenzaun London

- Staketen 7.5/2.5 cm, Kopf gerundet, glattgehobelt
- ohne Beschläge (siehe Seite 34)
- Kiefer von PL, grünlich imprägniert, FSC-zertifiziert
- **Lieferfrist 2-3 Wochen**

Einzeltor

Artikelnr.	Masse	Preis CHF
33176	B100xH 80cm	140.00
33186	B100xH100cm	158.00



Doppeltor

Artikelnr.	Masse	Preis CHF
33236	B300xH 80cm	337.00
33246	B300xH100cm	381.00

Staketenzaun Oxford

- 10 Staketen 9.0/1.8 cm, Kopf gerundet, glattgehobelt
- auf zwei Riegel 9.0/1.8 cm mit Edelstahlnägeln genagelt
- Kiefer von PL, grünlich oder braun imprägniert, FSC-zertifiziert
- **Lieferfrist 1 Woche**

ohne Bogen

Artikelnr.	Masse	Farbe	Preis CHF
33808 	B180xH 80cm	grünlich	56.00
33818 	B180xH100cm	grünlich	73.50
33807 	B180xH80cm	braun	58.00





grün



braun

mit Bogen nach unten

Artikelnr.	Masse	Preis CHF
33828 	B180xH 80/68cm	80.50
33838 	B180xH100/88cm	91.00

Normtüre zu Staketenzaun Oxford

- Staketen 9.0/1.8 cm, Kopf gerundet, glattgehobelt
- ohne Beschläge (siehe Seite 36)
- Kiefer von PL, grünlich oder braun imprägniert, FSC-zertifiziert
- **Lieferfrist 2-3 Wochen**

ohne Bogen

Artikelnr.	Masse	Farbe	Preis CHF
50899	B100x H 80cm	grünlich	106.00
50879	B100xH100cm	grünlich	118.00
33806	B100x H 80cm	braun	110.00

mit Bogen nach oben (grünlich)

Artikelnr.	Masse	Preis CHF
50889	B100xH 80/ 92cm	129.00



Kastanien-Lattenzaun

- Latten gespalten, gespitzt
- Lattenabstand ca. 5 cm
- an 3 horizontalen Drähten montiert
- Rollen 5.0 m lang
- Kastanie von FR, natur, unbehandelt
- **Lieferfrist 1 Woche**



Artikelnr.	Masse	Preis CHF
33880	H 80cm	179.00
33881	H100cm	195.00
33882	H120cm	235.00

Türe zu Kastanien-Lattenzaun

- Latten gespalten, gespitzt
- Lattenabstand ca. 5 cm
- auf Rahmen aus Kastanienholz aufgenagelt, inkl. Beschläge
- Kastanie von FR, natur, unbehandelt
- **Lieferfrist 1 Woche**



Artikelnr.	Masse	Preis CHF
33885	B100xH 80cm	379.00
33889	B100xH100cm	409.00
33890	B100xH120cm	429.00

Lattenzaun

- Latten gespalten
- Lattenabstand ca. 5 cm
- an 3 horizontalen Drähten montiert
- Rollen 5.0 m lang
- Haselnuss von PL, natur, unbehandelt
- **Lieferfrist 1 Woche**



Artikelnr.	Masse	Preis CHF
33980	H 80cm	113.40
33981	H100cm	117.70
33982	H120cm	139.30

Türe zu Lattenzaun

- Latten gespalten
- Lattenabstand ca. 5 cm
- auf Rahmen aus Haselnuss aufgenagelt, inkl. Beschläge
- Haselnuss von PL, natur, unbehandelt
- **Lieferfrist 1 Woche**



Artikelnr.	Masse	Preis CHF
33985	B100xH 80cm	192.00
33989	B100xH100cm	214.00
33999	B100xH120cm	247.00

Verbindungsstück

- zum Verbinden der Anfänge / Enden
- zum Verschrauben

Artikelnr.	Preis CHF
33901	7.00



Palisadenzaun

- Palisaden und Querlatten halbrund, zylindrisch gefräst
- Palisaden mit Rillenstiften aufgenagelt
- Fichte von CH/DE/EE/BY, braun imprägniert im Vakuum-Druck-Verfahren
- **Massanfertigung möglich**
- **Lieferfrist 1 Woche**



Artikelnr.	Masse	Querlatten	Preis CHF
00160	B250xH 60cm	Ø 7.0cm	113.00
00161	B250xH 80cm	Ø 8.5cm	114.00
00162	B250xH100cm	Ø 8.5cm	123.00
00169	B250xH120cm	Ø10.0cm	147.00



Normtüre zu Palisadenzaun

- Palisaden halbrund, zylindrisch gefräst
- Rahmen vierkant, glattgehobelt
- ohne Beschläge (siehe Seite 34)
- Fichte von CH/DE/EE/BY, braun imprägniert im Vakuum-Druck-Verfahren
- **Lieferfrist 1 Woche**



Artikelnr.	Masse	Preis CHF
00164	B100xH 60cm	177.00
00167	B100xH 80cm	189.00
00168	B100xH100cm	201.00
00381	B100xH120cm	227.00
50999	Sondermass bis 120x120cm	277.00

objektspezifische Türen mit hochwertigen Beschlägen auf Anfrage



Scherenzaun

- 22 Palisaden halbrund, zylindrisch gefräst, gekegelt
- ohne Traversen
- Fichte von CH/DE/EE/BY, braun imprägniert im Vakuum-Druck-Verfahren
- **Lieferfrist 1 Woche**



Artikelnr.	Masse	Palisaden	Preis CHF
00136	B250xH 70cm	Ø4.6xL 90cm	67.80
00137	B250xH 80cm	Ø4.6xL100cm	79.35



Normtüre zu Scherenzaun

- Palisaden halbrund, zylindrisch gefräst, gekegelt
- Rahmen vierkant, glattgehobelt
- ohne Beschläge (siehe Seite 34)
- Fichte von CH/DE/EE/BY, braun imprägniert im Vakuum-Druck-Verfahren
- **Lieferfrist 1 Woche**



Artikelnr.	Masse	Preis CHF
00192	B100xH 70cm	191.00
00193	B100xH 80cm	203.00
51999	Sondermass bis B120xH80cm	280.00



Koppelzäune Zaunmaterial



Planken zu Koppelzaun

- gehobelt, Längskanten gefast
- Fichte oder Europäische Lärche von CH/DE, braun imprägniert im Vakuum-Druck-Verfahren oder natur, unbehandelt, splintfrei
- Mass- und Spezialanfertigung möglich
- Lieferfrist 1 Woche



Fichte, braun imprägniert

Artikelnr.	Masse	Preis CHF
38894	12/4xL250cm	33.70
38893	12/4xL500cm	67.15

Lärche

Artikelnr.	Masse	Ausführung	Preis CHF
38860	12/4xL250cm	braun imprägniert	75.20
38862	12/4xL250cm	natur, splintfrei	81.65

Pfosten in Fichte zu Koppelzaun

- zylindrisch gefräst, gespitzt, gefast
- für Planken 12/4 cm
- Fichte von CH/DE, braun imprägniert im Vakuum-Druck-Verfahren
- Mass- und Spezialanfertigung möglich
- Lieferfrist 1 Woche



für 3 Planken

Artikelnr.	Masse	Ausführung	Preis CHF
27900	Ø14xL200cm	Zwischenpfosten	72.50
27910	Ø14xL200cm	T-Pfosten	79.20
27920	Ø14xL200cm	Eckpfosten	79.20
27930	Ø14xL200cm	Endpfosten	70.25
27940	Ø14xL225cm	Zwischenpfosten	78.00
27950	Ø14xL225cm	T-Pfosten	84.55
27960	Ø14xL225cm	Eckpfosten	84.55
27970	Ø14xL225cm	Endpfosten	75.65

für 4 Planken

Artikelnr.	Masse	Ausführung	Preis CHF
27980	Ø14xL250cm	Zwischenpfosten	92.15
27990	Ø14xL250cm	T-Pfosten	100.95
27890	Ø14xL250cm	Eckpfosten	100.95
27880	Ø14xL250cm	Endpfosten	89.10

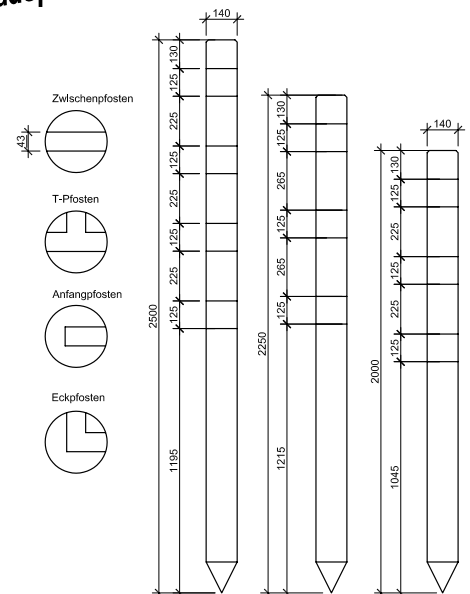

Pfosten in Lärche zu Koppelzaun

- vierkant, glattgehobelt, gespitzt, Längskanten gefast
- für Planken 12/4 cm
- Europäische Lärche von CH/DE/AT/CZ, braun imprägniert im Vakuum-Druck-Verfahren
- **Mass- und Spezialanfertigung möglich**
- **Lieferfrist 4 Wochen**

für 3 Planken

Artikelnr.	Masse	Ausführung	Preis CHF
71900	9.5/9.5xL200cm	Zwischenpfosten	99.00
71910	9.5/9.5xL200cm	T-Pfosten	106.00
71920	9.5/9.5xL200cm	Eckpfosten	106.00
71930	9.5/9.5xL200cm	Endpfosten	106.00
71940	4.0/9.5xL200cm	Wandanschluss	60.95
71950	9.5/9.5xL225cm	Zwischenpfosten	105.00
71960	9.5/9.5xL225cm	T-Pfosten	113.00
71970	9.5/9.5xL225cm	Eckpfosten	113.00
71980	9.5/9.5xL225cm	Endpfosten	113.00
71990	4.0/9.5xL225cm	Wandanschluss	83.75

für 4 Planken

Artikelnr.	Masse	Ausführung	Preis CHF
71890	9.5/9.5xL250cm	Zwischenpfosten	121.00
71880	9.5/9.5xL250cm	T-Pfosten	131.00
71870	9.5/9.5xL250cm	Eckpfosten	131.00
71860	9.5/9.5xL250cm	Endpfosten	131.00
71850	4.0/9.5xL250cm	Wandanschluss	94.65

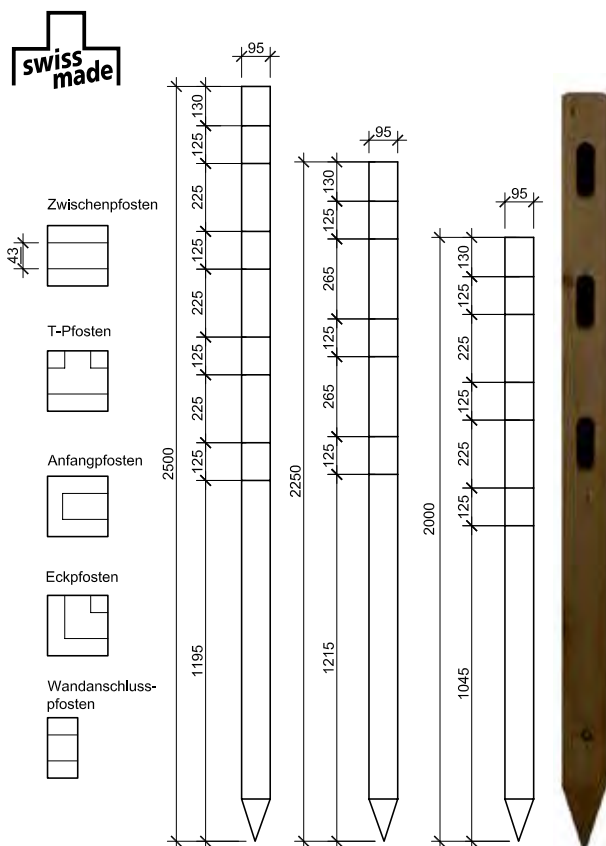

Pfosten in Eiche zu Koppelzaun

- vierkant, glattgehobelt, gespitzt, Längskanten gefast
- Kopfform Pyramide mit umlaufender Nut
- für Planken 12/4 cm
- Eiche von CH/DE, natur, unbehandelt
- **Mass- und Spezialanfertigung möglich**
- **Lieferfrist 4 Wochen**

für 3 Planken

Artikelnr.	Masse	Ausführung	Preis CHF
74902	10/10xL200cm	Zwischenpfosten	167.00
74912	10/10xL200cm	T-Pfosten	175.00
74922	10/10xL200cm	Eckpfosten	175.00
74932	10/10xL200cm	Endpfosten	175.00
74942	5/10xL200cm	Wandanschluss	89.50
74952	10/10xL225cm	Zwischenpfosten	186.00
74962	10/10xL225cm	T-Pfosten	195.00
74972	10/10xL225cm	Eckpfosten	195.00
74982	10/10xL225cm	Endpfosten	195.00
74992	5/10xL225cm	Wandanschluss	99.30

für 4 Planken

Artikelnr.	Masse	Ausführung	Preis CHF
74802	10/10xL250cm	Zwischenpfosten	211.00
74812	10/10xL250cm	T-Pfosten	223.00
74822	10/10xL250cm	Eckpfosten	223.00
74832	10/10xL250cm	Endpfosten	223.00
74842	5/10xL250cm	Wandanschluss	112.00

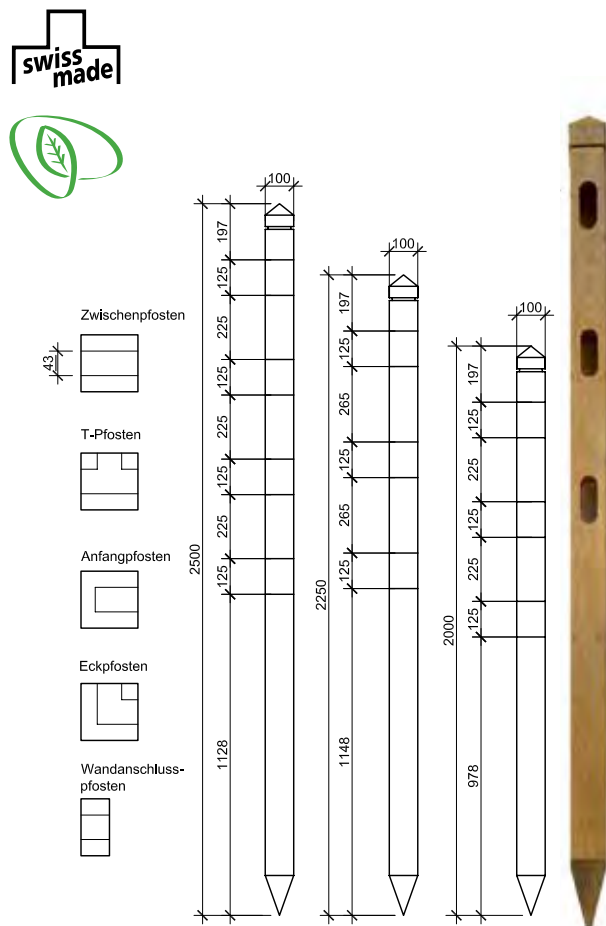

Rundholz in Fichte zu Rundholzzaun

- zylindrisch gefräst
- Fichte von CH/DE/EE/BY, braun imprägniert im Vakuum-Druck-Verfahren
- Mass- und Spezialanfertigung möglich
- Lieferfrist 1 Woche



Artikelnr.	Masse	Preis CHF
67004	Ø7.0xL250cm	17.00

Pfosten in Fichte zu Rundholzzaun

- zylindrisch gefräst, gespitzt, gefast
- für Rundholz Ø 7.0 cm
- Fichte von CH/DE/EE/BY, braun imprägniert im Vakuum-Druck-Verfahren
- Mass- und Spezialanfertigung möglich
- Lieferfrist 4 Wochen



für 2 Rundhölzer

Artikelnr.	Masse	Ausführung	Preis CHF
26900	Ø12xL200cm	Zwischenpfosten	43.75
26910	Ø14xL200cm	T-Pfosten	61.85
26920	Ø14xL200cm	Eckpfosten	61.85
26930	Ø12xL200cm	Endpfosten	42.20

für 3 Rundhölzer

Artikelnr.	Masse	Ausführung	Preis CHF
26940	Ø12xL225cm	Zwischenpfosten, an Lager	50.35
26950	Ø14xL225cm	T-Pfosten	73.45
26960	Ø14xL225cm	Eckpfosten	73.45
26970	Ø12xL225cm	Endpfosten, an Lager	48.00

für 4 Rundhölzer

Artikelnr.	Masse	Ausführung	Preis CHF
26980	Ø12xL250cm	Zwischenpfosten	62.50
26990	Ø14xL250cm	T-Pfosten	86.45
26890	Ø14xL250cm	Eckpfosten	86.45
26880	Ø12xL250cm	Endpfosten	59.00

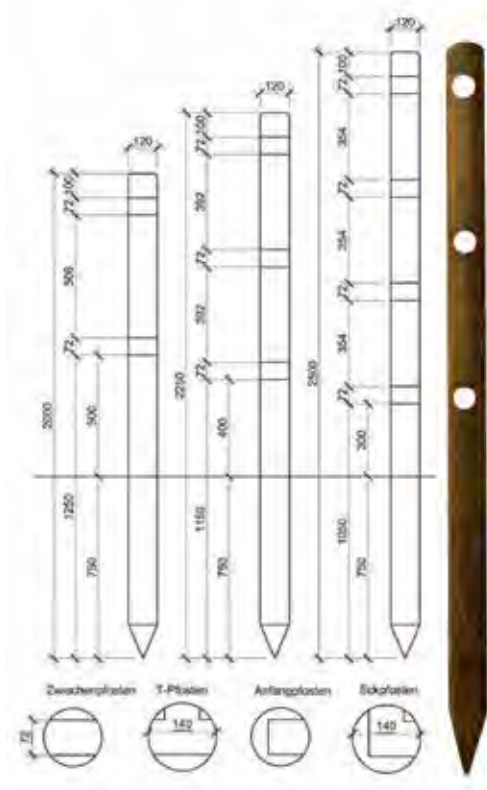

Zuschläge zu Koppel- und Rundholzzaun

- abweichende Ausfräsungen auf Anfrage
- Lieferfrist 4 Wochen



Artikelnr.	Mehrpreis für	Preis CHF
89100	Pyramidenkopf bei Pfosten aus Europ.Lärche zu Koppelzaun	22.05

Koppelzaun aus Cortenstahl

- Pfosten aus Cortenstahl für Traversen Ø 75/76mm mit Führungsbohrungen
- Eckpfosten 90 Grad mit Führungsbohrung, gleiche Ausführung
- Anfangspfosten gleiche Ausführung
- Fichte von CH/DE/EE/BY, braun imprägniert im Vakuum-Druck-Verfahren
- Europäische Lärche von CH/DE/AT/CZ, natur
- **Lieferfrist 1 Woche**



Pfosten

Artikelnr.	Masse	Ausführung	Preis CHF
16200	Ø11.4 x H 115cm	Zwischenpfosten	189.00
16201	Ø11.4 x H 115cm	Eckpfosten	224.00
16202	Ø11.4 x H 115cm	Anfangspfosten	189.00

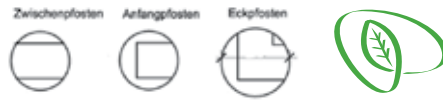

Traversen

Artikelnr.	Masse	Ausführung	Preis CHF
16203	Ø7.6 x L 260cm	Cortenstahl	204.00
16204	Ø7.5 x L 250cm	Fichte braun imprägn.	29.00
16205	Ø7.5 x L 250cm	Europ. Lärche natur	74.00

Befestigung

Artikelnr.	Ausführung	Preis CHF
16206	UNP 500 + Befestigungskit zum Einbetonieren	36.00
16207	Mehrpreis angeschweisste Fussplatte	84.00

Beispiele für weitere Zaunausführungen aus Cortenstahl (Angebote auf Anfrage):



Selbstschutzprozess durch schützende Oxidoberflächenschicht mit starker Haftung:

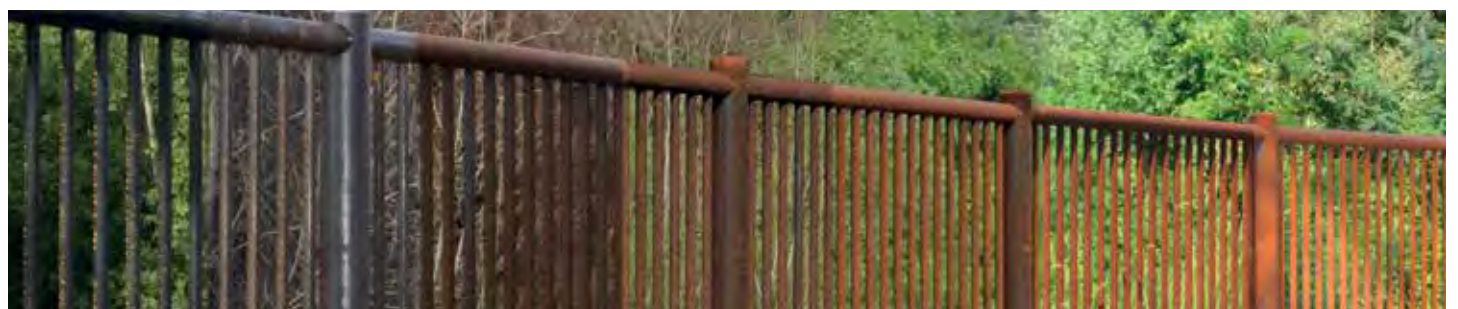

2 Monate

4 Monate

6 Monate

8 Monate

10 Monate

12 Monate

Querlatten

- halbrund, zylindrisch gefräst, perforiert
- Längskanten gefast
- Fichte/Kiefer von CH/DE/EE/BY, grünlich oder braun imprägniert im Vakuum-Druck-Verfahren
- **Massanfertigung möglich**
- **Lieferfrist 1 Woche**



braun imprägniert

Artikelnr.	Masse	Preis CHF
00123	Ø 7.0xL250cm	9.80
61010	Ø 7.0xL300cm	12.75
61030	Ø 7.0xL500cm	21.05
00321	Ø 8.5xL250cm	13.10
61050	Ø 8.5xL300cm	18.10
61060	Ø 8.5xL400cm	26.85
00322	Ø 8.5xL500cm	30.65
00121	Ø10.0xL250cm	16.65
61080	Ø10.0xL300cm	22.10
61090	Ø10.0xL400cm	31.50
00323	Ø10.0xL500cm	36.40
61300	Ø12.0xL250cm	21.90
61110	Ø12.0xL300cm	26.30
61120	Ø12.0xL400cm	34.90
61350	Ø12.0xL500cm	43.90

grünlich imprägniert

Artikelnr.	Masse	Preis CHF
61131	Ø 7.0xL250cm	9.80
61021	Ø 8.5xL250cm	13.10
61031	Ø 8.5xL300cm	18.10
61041	Ø 8.5xL500cm	30.65
61061	Ø10.0xL250cm	16.65
61051	Ø10.0xL300cm	22.10
61071	Ø10.0xL400cm	31.50
61251	Ø10.0xL500cm	36.40
61081	Ø12.0xL300cm	26.30
61091	Ø12.0xL500cm	43.90



natur

Artikelnr.	Masse	Preis CHF
61082	Ø 7.0xL250cm	8.85
61092	Ø 7.0xL500cm	18.95
61052	Ø 8.5xL250cm	11.75
61002	Ø 8.5xL500cm	27.55
61062	Ø10.0xL250cm	15.00
61012	Ø10.0xL500cm	32.75
61072	Ø12.0xL250cm	19.75
61022	Ø12.0xL500cm	39.50



Traversen

- vierkant, gehobelt
- Fichte von CH, braun imprägniert im Vakuum-Druck-Verfahren
- **Lieferfrist 1 Woche**



Artikelnr.	Masse	Ausführung	Preis CHF
38821	6.0/4.0xL250cm	abgeschrägt	24.15
00129	7.0/4.0xL250cm	abgeschrägt	25.75
38812	8.0/4.0xL250cm	abgeschrägt	27.10
38831	9.0/4.0xL250cm	abgeschrägt	31.30
38841	10.0/4.0xL250cm	abgeschrägt	37.15
38819	8.0/2.6xL250cm	nicht abgeschrägt	20.60



abgeschrägt

nicht abgeschrägt



Palisaden

- halbrund, zylindrisch gefräst
- oben gespitzt
- Fichte von CH/DE/EE/BY, braun imprägniert im Vakuum-Druck-Verfahren
- **Lieferfrist 1 Woche**



für Kreuzzaun

Artikelnr.	Masse	Preis CHF
34003	Ø4.2xL 60cm	2.80
34005	Ø4.2xL 70cm	3.05
34007	Ø4.2xL 80cm	3.20
00154	Ø4.5xL 90cm	3.95
00157	Ø4.5xL100cm	4.15
34013	Ø4.5xL110cm	4.95
34015	Ø4.5xL120cm	5.45

für Palisadenzaun

Artikelnr.	Masse	Preis CHF
34000	Ø5.0xL 50cm	2.85
00186	Ø5.0xL 60cm	3.00
00155	Ø5.5xL 70cm	3.25
00156	Ø5.5xL 80cm	3.45
34008	Ø6.0xL 90cm	4.30
00158	Ø6.0xL100cm	4.50
34012	Ø6.0xL110cm	5.20
00159	Ø7.0xL120cm	6.05
34016	Ø7.0xL140cm	7.20
34017	Ø8.5xL150cm	9.85



Staketen zu Staketenzaun Zug und Luzern

- vierkant, glattgehobelt
- oben gerundet
- Fichte von CH, braun imprägniert im Vakuum-Druck-Verfahren
- **Massanfertigung möglich**
- **Lieferfrist 1 Woche**



Staketen Zug

Artikelnr.	Masse	Preis CHF
36010	6.0/2.0xL 50cm	5.10
36011	6.0/2.0xL 60cm	5.65
36012	6.0/2.0xL 70cm	6.20
36013	6.0/2.0xL 80cm	6.90
36014	6.0/2.0xL 90cm	7.40
36015	6.0/2.0xL100cm	8.00
36045	6.0/2.0xL120cm	9.30

Staketen Luzern

Artikelnr.	Masse	Preis CHF
36016	6.0/2.6xL 50cm	6.20
36017	6.0/2.6xL 60cm	6.95
36018	6.0/2.6xL 70cm	7.65
36019	6.0/2.6xL 80cm	8.45
36020	6.0/2.6xL 90cm	9.30
36021	6.0/2.6xL100cm	10.10
36023	6.0/2.6xL120cm	11.60



Staketen zu Staketenzaun Chur

- vierkant, glattgehobelt
- oben gerundet
- Europäische Lärche von CH/DE/IT/AT, natur, unbehandelt, splintfrei
- **Massanfertigung möglich**
- **Lieferfrist 1 Woche**



Splintfrei, vereinzelt kleine Äste

Artikelnr.	Masse	Preis CHF
36401	6.0/2.6xL 60cm	9.30
36403	6.0/2.6xL 80cm	11.40
36405	6.0/2.6xL100cm	13.65
36406	6.0/2.6xL120cm	15.80

Mit Splint / Ästen

Artikelnr.	Masse	Preis CHF
36413	6.0/2.6xL 80cm	9.40
36414	6.0/2.6xL 100cm	11.20
36415	6.0/2.6xL120cm	12.90



Staketen zu Staketenzaun Bristol

- vierkant, glattgehobelt
- oben gerundet
- Europäische Lärche von PL, natur, unbehandelt, FSC-zertifiziert
- **Lieferfrist 1 Woche**

Artikelnr.	Masse	Preis CHF
36297	8.8/1.8xL 80cm	7.50
36307	8.8/1.8xL100cm	10.10
36317	8.8/1.8xL110cm	11.10



Staketen zu Staketenzaun Toblach

- vierkant
- oben gerundet oder 30° abgeschrägt
- Europäische Lärche von CH/DE/T/AT, natur, unbehandelt, gebürstet
- **Lieferfrist 1 Woche**



Kopf abgerundet

Artikelnr.	Masse	Preis CHF
35805P	11.5/2.0xL 78cm	9.50
35807P	11.5/2.0xL 98cm	11.50
66054P	11.5/2.0xL118cm	13.50

Kopf 30° abgeschrägt

Artikelnr.	Masse	Preis CHF
35801P	11.5/2.0xL 78cm	9.50
35802P	11.5/2.0xL 98cm	11.50
35803P	11.5/2.0xL118cm	13.50



abgerundet



abgeschrägt 30°

Staketen zu Staketenzaun Oxford und London

- vierkant, oben gerundet
- glattgehobelt
- Kiefer von PL, grünlich imprägniert, FSC-zertifiziert
- **Lieferfrist 1 Woche**

Staketen Oxford

Artikelnr.	Masse	Preis CHF
36998	9.0/1.8xL 80cm	3.60
36988	9.0/1.8xL100cm	4.60

Staketen London

Artikelnr.	Masse	Preis CHF
36296	7.5/2.5xL 80cm	5.40
36306	7.5/2.5xL100cm	7.10



Oxford



London

Traversen zu Staketenzaun Bristol und Toblach

- vierkant
- glattgehobelt
- natur, unbehandelt
- **Lieferfrist 1 Woche**



Traversen Bristol, Europäische Lärche von PL, FSC-zertifiziert

Artikelnr.	Masse	Preis CHF
38317	6.8/2.8xL180cm	16.50

Traversen Toblach, Europäische Lärche von CH/DE

Artikelnr.	Masse	Preis CHF
38870	7.0/2.6xL200cm	17.00



Traversen zu Staketenzaun Oxford und London

- vierkant
- glattgehobelt
- Kiefer von PL, grünlich imprägniert, FSC-zertifiziert
- **Lieferfrist 1 Woche**

Traversen Oxford

Artikelnr.	Masse	Preis CHF
38998	9.0/1.8xL200cm	9.80

Traversen London

Artikelnr.	Masse	Preis CHF
38318	7.5/3.0xL200cm	14.30



Zaunbohlen

- gesägte Massivholzbretter (Schwartenbretter)
- unbesäumt, abfallend
- Holzstärke ca. 2.4 cm
- Fichte von CH, braun imprägniert
- **Lieferfrist 1 Woche**



Artikelnr.	Masse	Preis CHF
93398	B15-25xL250cm	24.50



Zäune aus Kunststoff Zäune aus Aluminium







Kunststoffzaun Paris und Lyon





- Staketen Hohlkammerprofil 6.0 x 2.5 cm oder 8.5 x 2.5 cm, Kopf gerundet
- Traversen Hohlkammerprofil 8.5 x 2.5 cm, obere mit Stahlrohr 2.5/1.5 cm verstärkt
- hochwertig, UV-beständig und lichtecht
- mit rostfreien Schrauben von vorne sichtbar verschraubt
- Farbe weiss, andere Farben auf Anfrage
- **Massanfertigung und andere Kopfformen auf Anfrage**
- **Lieferfrist 2 Wochen**



Kunststoffzaun Paris, Staketen 6.0 x 2.5 cm

Artikelnr.	Masse	Preis CHF
82000 	B189xH 60cm	265.00
82001 	B189xH 80cm	284.00
82002 	B189xH100cm	294.00
82003 	B189xH120cm	308.00

Kunststoffzaun Lyon, Staketen 8.5 x 2.5 cm

Artikelnr.	Masse	Preis CHF
82010 	B189xH 60cm	236.00
82011 	B189xH 80cm	252.00
82012 	B189xH100cm	260.00
82013 	B189xH120cm	273.00

Normtüre zu Kunststoffzaun Paris und Lyon

- Staketen Hohlkammerprofil 6.0 x 2.5 cm oder 8.5 x 2.5 cm, Kopf gerundet
- Schlossbrett 13.0 x 2.5 cm
- Traversen Hohlkammerprofil 8.5 x 2.5 cm, obere mit Stahlrohr 2.5/1.5 cm verstärkt
- hochwertig, UV-beständig und lichtecht
- mit rostfreien Schrauben von vorne sichtbar verschraubt
- ohne Beschläge (siehe Seite 50)
- Farbe weiss, andere Farben auf Anfrage
- **Massanfertigung und andere Kopfformen auf Anfrage**
- **Lieferfrist 2 Wochen**



Normtüre zu Kunststoffzaun Paris, Staketen 6.0 x 2.5 cm

Artikelnr.	Masse	Preis CHF
82800	B100xH 60cm	258.00
82801	B100xH 80cm	272.00
82802	B100xH100cm	280.00
82803	Sondermass bis 120x120cm	308.00

Normtüre zu Kunststoffzaun Lyon, Staketen 8.5 x 2.5 cm

Artikelnr.	Masse	Preis CHF
82810	B100xH 60cm	258.00
82811	B100xH 80cm	272.00
82812	B100xH100cm	280.00
82813	Sondermass bis 120x120cm	308.00

Staketen zu Kunststoffzaun Paris und Lyon

- Hohlkammerprofil mit aufgeklebter Zaunkappe rund, andere Kopfformen auf Anfrage
- hochwertig, UV-beständig und lichteht
- Farbe weiss, andere Farben auf Anfrage
- **Lieferfrist 2 Wochen**

Staketen Paris

Artikelnr.	Masse	Preis CHF
82200	6.0/2.5xL 60cm	8.95
82201	6.0/2.5xL 80cm	10.20
82202	6.0/2.5xL100cm	10.95
82203	6.0/2.5xL120cm	11.95

Staketen Lyon

Artikelnr.	Masse	Preis CHF
82210	8.5/2.5xL 60cm	9.25
82211	8.5/2.5xL 80cm	10.65
82212	8.5/2.5xL100cm	11.43
82213	8.5/2.5xL120cm	12.52



Traversen zu Kunststoffzaun Paris und Lyon

- Hohlkammerprofil inkl. zwei Abschlusskappen
- hochwertig, UV-beständig und lichteht
- Farbe weiss, andere Farben auf Anfrage
- **Lieferfrist 2 Wochen**

Artikelnr.	Masse	Preis CHF
82430	8.5/2.5xL189cm	18.80

Traversen mit Stahlrohr verstärkt

Artikelnr.	Masse	Preis CHF
82431	8.5/2.5xL189cm	46.10



Pfosten zu Kunststoffzaun Paris und Lyon

- Hohlkammerprofil inkl. Pfostenkappe Pyramide, andere Pfostenkappen auf Anfrage
- hochwertig, UV-beständig und lichteht
- Farbe weiss, andere Farben auf Anfrage
- **Lieferfrist 2 Wochen**

Artikelnr.	Masse	Preis CHF
82300	10.0/10.0xL 60cm	20.25
82301	10.0/10.0xL 80cm	24.70
82302	10.0/10.0xL100cm	27.20
82303	10.0/10.0xL120cm	30.65
82304	10.0/10.0xL140cm	35.85
82305	10.0/10.0xL160cm	44.50

Pfosten verstärkt

Artikelnr.	Masse	Preis CHF
82310	10.0/10.0xL 60cm	25.95
82311	10.0/10.0xL 80cm	32.85
82312	10.0/10.0xL100cm	36.65
82313	10.0/10.0xL120cm	42.05
82314	10.0/10.0xL140cm	50.10
82315	10.0/10.0xL160cm	63.50

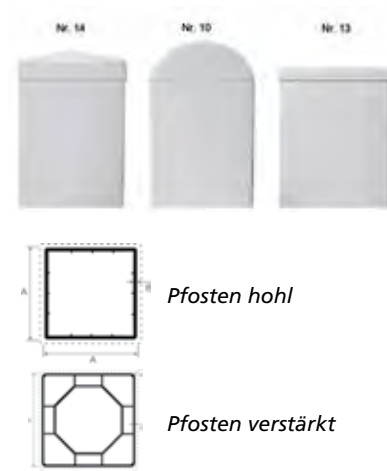

Achtkantwelle für Pfosten

- zur Verstärkung des Pfostens
- verzinkt
- passend zu Pfosten verstärkt
- zum Einbetonieren
- **Lieferfrist 2 Wochen**

Artikelnr.	Masse	Preis CHF
82400	L 60cm	16.45
82401	L 80cm	22.00
82402	L100cm	25.10
82403	L120cm	29.45
82404	L140cm	36.00
82405	L160cm	46.85



Dichtschrauben

- zur Befestigung der Staketen
- rostfrei A2
- mit Linsenkopf und Dichtscheibe
- Karton à 200 Stück
- **Lieferfrist 1 Woche**

Artikelnr.	Masse	Preis CHF
98510	4.5 x 45 mm TX25	74.00
98511	4.5 x 70 mm TX20	85.00



Stiftanker für Pfosten

- feuerverzinkt
- passend zu Pfosten verstärkt
- zum Einbetonieren in Aussparung
- **Lieferfrist 2 Wochen**

Artikelnr.	Masse	Preis CHF
82420	Ø7.0xL50cm	30.35



Dübelanker für Pfosten

- feuerverzinkt
- passend zu Pfosten verstärkt
- zum Aufdübeln (Dübellöcher Ø1.05 cm)
- **Lieferfrist 2 Wochen**

Artikelnr.	Masse	Preis CHF
82410	10.0/10.0xL30cm	51.10



Einzeltorbeschlag für Normtüre

- weiss beschichtet
- **Lieferfrist 1 Woche**

Artikelnr.	Preis CHF
00352	113.00



Zaunhalter

- Aluminium oder Stahl, weiss beschichtet
- **Lieferfrist 1 Woche**

Aluminium, 4 Stück

Artikelnr.	Preis CHF
82440	26.40



Stahl, 1 Stück

Artikelnr.	Preis CHF
98604	5.60



Aluminium-Staketenzaun

- Aluminiumstaketen vierkant, zwei Längsseiten gerundet
- Staketenzwischenraum 5.1 cm
- Kappe rund, aufgesteckt
- mit Alu-Nieten auf Traversen montiert
- U-Stahltraversen 4.0/2.0/0.5 cm feuerverzinkt und farbbeschichtet, Farbe RAL nach Wahl
- **lange Lebensdauer**
- **Massanfertigung möglich**
- **Lieferfrist 5 Wochen**



Artikelnr.	Masse	Preis/Lfm
47104	H 60cm	427.00
47106	H 80cm	462.00
47101	H100cm	499.00
47103	H120cm	546.00

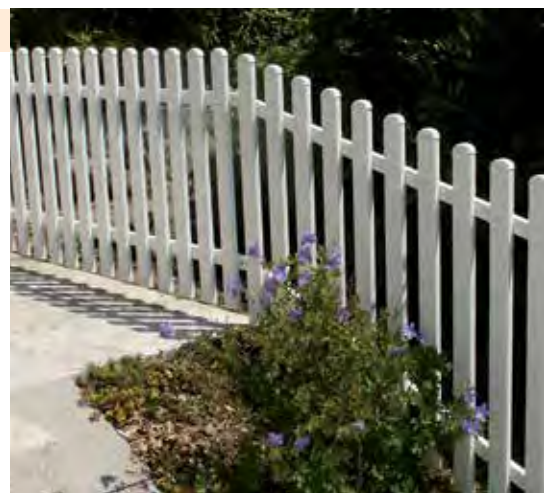

T-Stahlpfosten zu Aluminium-Staketenzaun

- feuerverzinkt und weiss beschichtet, weitere RAL-Farben auf Anfrage
- **lange Lebensdauer**
- **Massanfertigung möglich**
- **Lieferfrist 5 Wochen**

Artikelnr.	Masse	Zaunhöhe	Preis CHF
16080	4.0/4.0/0.5xL100cm	60cm	95.00
16081	4.0/4.0/0.5xL120cm	80cm	99.00
16082	4.0/4.0/0.5xL135cm	100cm	103.00
16083	5.0/5.0/0.6xL150cm	120cm	148.00



Aluminium-Staketentor mit Stahlrahmen

- Aluminiumstaketten viereckig, zwei Längsseiten gerundet
- Kappe rund, aufgesteckt und farbbeschichtet, Farbe RAL nach Wahl
- UV-beständig und lichtecht
- U-Stahlrahmen feuerverzinkt und farbbeschichtet, Farbe RAL nach Wahl
- komplett mit feuerverzinkten Beschlägen, verstellbaren Kloben, Schloss mit Schlüssel oder Kaba-Zylinder-Ausschnitt
- **lange Lebensdauer**
- **Massanfertigung möglich**
- **Lieferfrist 5 Wochen**



ohne Pfosten, bestehende Pfostenart angeben

Artikelnr.	Masse	Preis CHF
47204	B 80-100xH50- 90cm	1'421.00
47205	B101-120xH50- 90cm	1'471.00
47206	B 80-100xH91-120cm	1'471.00
47207	B101-120xH91-120cm	1'565.00
52902	Mehrpreis für Steigung	130.00

mit T-Stahlpfosten 6.0/6.0cm

Artikelnr.	Masse	Preis CHF
47208	B 80-100xH50- 90cm	1'609.00
47209	B101-120xH50- 90cm	1'641.00
47210	B 80-100xH91-120cm	1'647.00
47211	B101-120xH91-120cm	1'751.00
52902	Mehrpreis für Steigung	130.00



Aluminium-Staketendoppeltor mit Stahlrahmen

- Aluminiumstaketten viereckig, zwei Längsseiten gerundet
- Kappe rund, aufgesteckt und farbbeschichtet, Farbe RAL nach Wahl
- UV-beständig und lichtecht
- U-Stahlrahmen feuerverzinkt und farbbeschichtet, Farbe RAL nach Wahl
- Öffnung gleichflügelig
- komplett mit feuerverzinkten Beschlägen, verstellbaren Kloben, Schloss mit Schlüssel oder Kaba-Zylinder-Ausschnitt, inkl. Sperrriegel und Bodenhülse
- **lange Lebensdauer**
- **Massanfertigung möglich**
- **Lieferfrist 5 Wochen**



ohne Pfosten, bestehende Pfostenart angeben

Artikelnr.	Masse	Preis CHF
47200	B200-300xH50- 90cm	2'793.00
47201	B200-300xH91- 120cm	2'887.00
52903	Mehrpreis für Steigung	270.00

mit T-Stahlpfosten 6.0/6.0cm

Artikelnr.	Masse	Preis CHF
47202	B200-300xH50- 90cm	2'942.00
47203	B200-300xH91- 120cm	3'096.00
52903	Mehrpreis für Steigung	270.00

Aluminium-Staketten

- Aluminium roh, farbbeschichtet, Farbe RAL nach Wahl
- zwei Längsseiten gerundet
- Kappe rund, aufgesteckt
- **Massanfertigung möglich**
- **Kleinmengenzuschlag bis Fr. 500.00: Fr. 100.00**
- **Lieferfrist 5 Wochen**



Artikelnr.	Masse	Preis CHF
47000	6.0/2.0xL 50cm	32.55
47001	6.0/2.0xL 60cm	35.30
47002	6.0/2.0xL 70cm	37.95
47003	6.0/2.0xL 80cm	40.25
47004	6.0/2.0xL 90cm	42.10
47005	6.0/2.0xL100cm	44.95

Artikelnr.	Masse	Preis CHF
47006	6.0/2.0xL110cm	48.55
47007	6.0/2.0xL120cm	50.95
47008	6.0/2.0xL130cm	54.50
47009	6.0/2.0xL140cm	58.10
47010	6.0/2.0xL150cm	61.65
47510	Mehrpreis Bohrung	0.95

Zäune aus Metall



Steinwand-Grundelement

- robustes Baukastensystem
- individuell anpassbar
- bestehend aus 2 Doppelstabmatten 6 x 8 mm, feuerverzinkt, 2 Wandsäulen, feuerverzinkt, Universalklemmen und Distanzhalter, rostfrei
- **Lieferfrist 1 Woche**

Artikelnr.	Masse	Höhe Wandsäule	Preis CHF
43984	B23xH103xL250cm	160cm	749.00
43985	B23xH123xL250cm	200cm	885.00
43986	B23xH143xL250cm	200cm	940.00
43988	B23xH183xL250cm	240cm	1'110.00
43989	B23xH203xL250cm	260cm	1'258.00



Steinwand-Erweiterungselement

- robustes Baukastensystem
- individuell anpassbar
- bestehend aus 2 Doppelstabmatten 6 x 8 mm, feuerverzinkt, 1 Wandsäule, feuerverzinkt, Universalklemmen und Distanzhalter, rostfrei
- **Lieferfrist 1 Woche**

Artikelnr.	Masse	Höhe Wandsäule	Preis CHF
43974	B23xH103xL250cm	160cm	532.00
43975	B23xH123xL250cm	200cm	622.00
43976	B23xH143xL250cm	200cm	677.00
43978	B23xH183xL250cm	240cm	806.00
43979	B23xH203xL250cm	260cm	909.00



Ranksäule

- Maschenweite 5.0 x 20 cm
- Drahtstärke 6/8 mm
- verschweisst und feuerverzinkt
- zum Einbetonieren
- **Lieferfrist 1 Woche**

Artikelnr.	Masse	Höhe Ranksäule	Preis CHF
96434H	27/27xH180cm	120cm	218.00
96436H	27/27xH220cm	160cm	257.00
96438H	27/27xH260cm	200cm	312.00



Doppelstabmatten Typ L leicht

- senkrechte Gitterstäbe Ø 5 mm, waagrechte Gitterstäbe Ø 6 mm
- Maschenweite 5.0 x 20 cm
- feuerverzinkt oder farbeschichtet
- **Lieferfrist 1 Woche**



feuerverzinkt

Artikelnr.	Masse	Preis CHF
93634H	B200xH83cm	59.00
91342H	B200xH103cm	72.00
91343H	B200xH123cm	85.00

beschichtet, RAL 6005 grün

Artikelnr.	Masse	Preis CHF
92777H	B200xH83cm	59.00
91350H	B200xH103cm	72.00
91351H	B200xH123cm	85.00

beschichtet, RAL 7016 anthrazit

Artikelnr.	Masse	Preis CHF
92778H	B200xH83cm	59.00
91974H	B200xH103cm	72.00
91975H	B200xH123cm	85.00

Türe zu Doppelstabmatten Typ L leicht

- Türe einflügelig, inkl. Pfosten 5.0 x 5.0 cm
- senkrechte Gitterstäbe Ø 5 mm, waagrechte Gitterstäbe Ø 6 mm
- Maschenweite 5.0 x 20 cm
- inkl. Kompletzzubehör, mit Schloss, ohne Profilzylinder
- feuerverzinkt oder farbeschichtet
- **Lieferfrist 1 Woche**



feuerverzinkt

Artikelnr.	Masse	Preis CHF
95867H	B100xH80cm	315.00
92150H	B100xH100cm	335.00
92151H	B100xH120cm	385.00

beschichtet, RAL 6005 grün

Artikelnr.	Masse	Preis CHF
92794H	B100xH80cm	295.00
92152H	B100xH100cm	305.00
92153H	B100xH120cm	335.00

beschichtet, RAL 7016 anthrazit

Artikelnr.	Masse	Preis CHF
92795H	B100xH80cm	295.00
92154H	B100xH100cm	305.00
92155H	B100xH120cm	335.00

Pfosten zu Doppelstabmatten Typ L leicht

- inkl. Pfostenkappe, Klemmhalter, Schrauben und Inbus-Zubehör in Pfosten verpackt
- Pfostenlänge 120cm für Matte H 83cm, 150cm für H 103cm, 175 cm für H 123cm
- feuerverzinkt oder farbeschichtet
- **Lieferfrist 1 Woche**

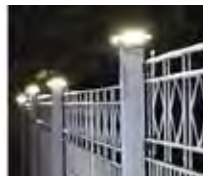

LED Solarkappe

Artikelnr.	Preis CHF
98556H	46.00



Quadratrohrpfosten

Quadratrohr-Eckpfosten

Quadratrohrpfosten, feuerverzinkt

Artikelnr.	Masse	Preis CHF
95861H	4/4xL120cm	29.00
91497H	4/4xL150cm	31.00
91498H	4/4xL175cm	35.00

Quadratrohrpfosten, RAL 6005 grün

Artikelnr.	Masse	Preis CHF
92771H	4/4xL120cm	30.00
91502H	4/4xL150cm	32.00
91503H	4/4xL175cm	36.00

Quadratrohrpfosten, RAL 7016 anthrazit

Artikelnr.	Masse	Preis CHF
92772H	4/4xL120cm	30.00
91976H	4/4xL150cm	32.00
91977H	4/4xL175cm	36.00

Quadratrohr-Eckpfosten, feuerverzinkt

Artikelnr.	Masse	Preis CHF
95864H	5/5xL120cm	42.00
91499H	5/5xL150cm	47.00
91500H	5/5xL175cm	52.00

Quadratrohr-Eckpfosten, RAL 6005 grün

Artikelnr.	Masse	Preis CHF
92792H	5/5xL120cm	42.00
91504H	5/5xL150cm	47.00
91505H	5/5xL175cm	52.00

Quadratrohr-Eckpfosten, RAL 7016 anthrazit

Artikelnr.	Masse	Preis CHF
92793H	5/5xL120cm	42.00
91978H	5/5xL150cm	47.00
91979H	5/5xL175cm	52.00

Montagefuss

- zum Aufdübeln der Quadratrohr- und Quadratrohr-Eckpfosten
- Bodenplatte 10 x 10 cm
- feuerverzinkt
- **Lieferfrist 1 Woche**

für Quadratrohrpfosten

Artikelnr.	Preis CHF
91826H	17.00

für Quadratrohr-Eckpfosten

Artikelnr.	Preis CHF
91827H	19.00



Quadratrohrpfosten



Quadratrohr-Eckpfosten

Doppelstabmatten Typ S schwer

- senkrechte Gitterstäbe +/- Ø 6 mm, waagrechte Gitterstäbe +/- Ø 8 mm
- Maschenweite 5.0 x 20 cm
- RAL-Farben auf Anfrage

feuerverzinkt, Lieferfrist 1 Woche

Artikelnr.	Masse	Preis CHF
91411H	B250xH 83cm	99.00
78793H	B250xH103cm	119.00
78806H	B250xH123cm	139.00
78794H	B250xH143cm	159.00
78807H	B250xH163cm	179.00
78795H	B250xH183cm	198.00
78796H	B250xH203cm	218.00

anthrazit beschichtet, Lieferfrist H103/123cm 1 Woche, restliche 5-6 Wochen

Artikelnr.	Masse	Preis CHF
92280H	B250xH 83cm	119.00
91695H	B250xH103cm	132.00
95075H	B250xH123cm	154.00
95076H	B250xH143cm	189.00
92281H	B250xH163cm	214.00
92282H	B250xH183cm	236.00
92283H	B250xH203cm	259.00



Türe zu Doppelstabmatten Typ S schwer

- Rahmen 6.0 x 4.0 cm
- inkl. Pfosten, Alu-Drückergarnitur, Locinox-Einsteckschloss (Profilzylinder vorgerichtet)
- beidseitiger Zaunanschluss, inkl. Edelstahlwinkel zum Anschrauben
- RAL-Farben auf Anfrage

feuerverzinkt, Lieferfrist 5-6 Wochen

Artikelnr.	Masse	Preis CHF
93765H	B100xH 80cm	675.00
93768H	B100xH100cm	698.00
93771H	B100xH120cm	735.00
93774H	B100xH140cm	794.00
96353H	B100xH160cm	842.00
93780H	B100xH180cm	978.00
93783H	B100xH200cm	1'019.00

anthrazit beschichtet, Lieferfrist H100/120cm 1 Woche, restliche 5-6 Wochen

Artikelnr.	Masse	Preis CHF
93763H	B100xH 80cm	794.00
93766H	B100xH100cm	825.00
93769H	B100xH120cm	869.00
93772H	B100xH140cm	945.00
96242H	B100xH160cm	1'005.00
93778H	B100xH180cm	1'163.00
93781H	B100xH200cm	1'219.00



Pfosten zu Doppelstabmatten Typ S schwer

- mit Alu-Pfostenkappe und Kunststoffhalter
- inkl. Flacheisenabdeckleiste und Schrauben
- RAL-Farben auf Anfrage

feuerverzinkt, Lieferfrist 1 Woche

Artikelnr.	Masse	Zaunhöhe	Preis CHF
96556H	6.0/4.0/0.2xL130cm	83cm	54.50
96562H	6.0/4.0/0.2xL160cm	103cm	63.00
96568H	6.0/4.0/0.2xL180cm	123cm	71.00
96574H	6.0/4.0/0.2xL200cm	143cm	79.00
96580H	6.0/4.0/0.2xL220cm	163cm	88.00
96586H	6.0/4.0/0.2xL240cm	183cm	96.00
96592H	6.0/4.0/0.2xL260cm	203cm	105.00

anthrazit beschichtet, Lieferfrist H103/123cm 1 Woche, restliche 5-6 Wochen

Artikelnr.	Masse	Zaunhöhe	Preis CHF
96552H	6.0/4.0/0.2xL130cm	83cm	55.50
96558H	6.0/4.0/0.2xL160cm	103cm	64.50
96564H	6.0/4.0/0.2xL180cm	123cm	72.00
96570H	6.0/4.0/0.2xL200cm	143cm	79.50
96576H	6.0/4.0/0.2xL220cm	163cm	88.50
96582H	6.0/4.0/0.2xL240cm	183cm	96.00
96588H	6.0/4.0/0.2xL260cm	203cm	103.00



Sichtschutzstreifen

- PVC, Pack à 10 Stück
- andere Farben auf Anfrage
- Lieferfrist 1 Woche

grau

Artikelnr.	Masse	Preis/Pack
46060	B19xL252cm	89.00

grün

Artikelnr.	Masse	Preis/Pack
46061	B19xL252cm	89.00

anthrazit

Artikelnr.	Masse	Preis/Pack
46062	B19xL252cm	89.00



Ziergitter

- Stahldraht, grün ummantelt
- Maschen 9 x 15 cm
- **Lieferfrist 1 Woche**

Artikelnr.	Masse	Preis CHF
76828H	H40xL1000cm	38.00
76830H	H65xL1000cm	48.00



Gartengitter

- Stahldraht Ø 2.2 mm, grün oder anthrazit ummantelt
- Maschen 5 x 10 cm
- **Lieferfrist 1 Woche**

grün ummantelt

Artikelnr.	Masse	Preis CHF
92436H	H 80xL1000cm	49.00
92085H	H 80xL2500cm	113.00
92435H	H100xL1000cm	57.00
92086H	H100xL2500cm	123.00
92445H	H120xL1000cm	65.00
92087H	H120xL2500cm	143.00

anthrazit ummantelt

Artikelnr.	Masse	Preis CHF
96258H	H 80xL1000cm	49.00
96257H	H 80xL2500cm	113.00
96260H	H100xL1000cm	53.00
96259H	H100xL2500cm	123.00



Sechseckgeflecht

- Stahldraht verzinkt oder grün ummantelt
- **Lieferfrist 1 Woche**

verzinkt

Artikelnr.	Masse	Maschen	Preis CHF
76546H	H 50xL1000cm	25x0.8mm	19.00
76548H	H100xL1000cm	25x0.8mm	58.90
97437H	H 50xL 300cm	13x0.7mm	21.15
97439H	H 50xL 500cm	20x0.7mm	24.15
76539H	H100xL2500cm	20x0.7mm	63.00
97438H	H150xL2500cm	20x0.7mm	98.00

grün ummantelt

Artikelnr.	Masse	Maschen	Preis CHF
76689H	H 50xL1000cm	25x1.0mm	17.50
76691H	H100xL1000cm	25x1.0mm	31.00
76684H	H 50xL1000cm	13x1.0mm	19.00



punktgeschweisstes Gitter

- verzinkt oder grün beschichtet
- Maschen 1.27 x 1.27 cm
- **Lieferfrist 1 Woche**

verzinkt

Artikelnr.	Masse	Maschen	Preis CHF
76745H	H 50xL 500cm	12.7x1.05mm	28.00
76743H	H100xL500cm	12.7x1.05mm	45.00
76746H	H 50xL 500cm	19x1.05mm	15.00

grün ummantelt

Artikelnr.	Masse	Maschen	Preis CHF
76877H	H 50xL 500cm	12.7x0.9mm	28.00
76878H	H100xL500cm	12.7x0.9mm	45.00
76879H	H 50xL 500cm	19x1.1mm	26.00



Diagonaldrahtgeflecht

- Stahldraht verzinkt, grün oder anthrazit ummantelt
- Draht Ø 2.2 mm verzinkt, Ø 2.8 mm grün oder anthrazit ummantelt
- Maschen 5 x 5 cm
- **Lieferfrist 1 Woche**

verzinkt

Artikelnr.	Masse	Preis CHF
92404H	H 80xL1000cm	63.00
92405H	H 80xL2500cm	149.00
92406H	H100xL1000cm	77.50
92407H	H100xL2500cm	186.00
92408H	H120xL1000cm	92.00
92409H	H120xL2500cm	222.00
92478H	H150xL1000cm	119.00
92476H	H150xL2500cm	279.00

grün ummantelt

Artikelnr.	Masse	Preis CHF
92410H	H 80xL1250cm	63.00
76013H	H 80xL2500cm	119.00
92411H	H100xL1250cm	78.00
76014H	H100xL2500cm	149.00
92412H	H120xL1250cm	93.00
92413H	H120xL2500cm	178.00
92479H	H150xL1250cm	116.00
76016H	H150xL2500cm	228.00



anthrazit ummantelt

Artikelnr.	Masse	Preis CHF
96419H	H 80xL2500cm	120.00
96445H	H100xL1250cm	78.00
96410H	H100xL2500cm	149.00
96442H	H120xL1250cm	93.00
96411H	H120xL2500cm	178.00

Gartentor

- Gitter 5.0 x 5.0 cm
- Schloss mit Schlüssel
- zwei Rohrpfosten Ø 6.0 cm
- **Lieferfrist 1 Woche**



verzinkt

Artikelnr.	Masse	Preis CHF
92385H	B100xH 80cm	298.00
92386H	B100xH100cm	332.00
92439H	B100xH120cm	351.00
92444H	B100xH150cm	398.00

grün beschichtet

Artikelnr.	Masse	Preis CHF
91749H	B100xH 80cm	298.00
91611H	B100xH100cm	332.00
92427H	B100xH120cm	351.00
91735H	B100xH150cm	398.00

anthrazit beschichtet

Artikelnr.	Masse	Preis CHF
94235H	B100xH 80cm	298.00
93240H	B100xH100cm	332.00
96418H	B100xH120cm	351.00

Rohrpfosten

- Pfostenkappe und Spanndrahthalter aus Kunststoff
- **Lieferfrist 1 Woche**



verzinkt

Artikelnr.	Masse	Preis CHF
92668H	Ø4.0xL120cm	19.50
92669H	Ø4.0xL150cm	21.10
92670H	Ø4.0xL170cm	23.50
92440H	Ø4.0xL200cm	26.90

grün beschichtet

Artikelnr.	Masse	Preis CHF
92671H	Ø4.0xL120cm	19.50
91280H	Ø4.0xL150cm	21.10
92673H	Ø4.0xL170cm	23.50
78396H	Ø4.0xL200cm	26.50

anthrazit beschichtet

Artikelnr.	Masse	Preis CHF
94234H	Ø3.8.0xL120cm	19.50
93234H	Ø3.8.0xL150cm	21.10
96417H	Ø3.8xL170cm	23.50

Allroundpfahl

- Allround-Pfahl mit Spezialkappe
- **Lieferfrist 1 Woche**

grün

Artikelnr.	Masse	Preis CHF
91620H	Ø1.8xL100cm	4.90
91614H	Ø1.8xL125cm	6.00
91615H	Ø1.8xL150cm	6.70

anthrazit

Artikelnr.	Masse	Preis CHF
96819H	Ø1.8xL100cm	4.90
96820H	Ø1.8xL125cm	6.00
96821H	Ø1.8xL150cm	6.70



Rohrstreben

- inkl. Strebenkappe und Schelle Ø 4.0 cm
- Lieferfrist 1 Woche



verzinkt

Artikelnr.	Masse	Preis CHF
92674H	Ø3.4xL120cm	17.60
92675H	Ø3.4xL150cm	19.90
92676H	Ø3.4xL175cm	23.90
92441H	Ø3.4xL200cm	24.90

grün beschichtet

Artikelnr.	Masse	Preis CHF
92677H	Ø3.4xL120cm	17.60
92678H	Ø3.4xL150cm	19.90
92679H	Ø3.4xL175cm	23.90
91251H	Ø3.4xL200cm	24.90

anthrazit beschichtet

Artikelnr.	Masse	Preis CHF
94236H	Ø4.0xL120cm	17.60
93237H	Ø4.0xL150cm	19.90
93238H	Ø4.0xL175cm	23.90

Montagefüsse

- zum Aufdübeln
- feuerverzinkt
- Lieferfrist 1 Woche

für Zaunpfähle Ø 4.0 cm

Artikelnr.	Preis CHF
92821H	6.20

für Zaunstreben Ø 3.4 cm

Artikelnr.	Preis CHF
92819H	9.90

für Zaunstreben Ø 4.0 cm

Artikelnr.	Preis CHF
96444H	9.90



für Zaunpfähle

für Zaunstreben

Spanndraht

- Draht verzinkt Ring à ca. 50 m
- Draht kunststoffummantelt Ø 3.1 mm, Ring à ca. 55 m
- Lieferfrist 1 Woche

verzinkt

Artikelnr.	Dimension	Preis CHF
99675H	Ø 2.0 mm	9.00
92432H	Ø 2.8 mm	15.80

grün ummantelt

Artikelnr.	Preis CHF
74326H	9.90

anthrazit ummantelt

Artikelnr.	Preis CHF
92725H	13.80



Spanndrahthalter

- mit Schraube, für Rohrpfosten Ø 4.0 und 6.0 cm
- 3er-Set
- Lieferfrist 1 Woche

grau

Artikelnr.	Preis CHF
92687H	2.50

grün

Artikelnr.	Preis CHF
92688H	2.50

schwarz

Artikelnr.	Preis CHF
96817H	2.50



Bindedraht

- rostfrei (Spule bzw. Schiffli) oder anthrazit (Ring)
- Lieferfrist 1 Woche

Artikelnr.	Masse		Preis CHF
46030	Ø0.9mmxL50m	rostfrei	38.00
46036	Ø1.2mmxL75m	rostfrei	51.50
92723H	Ø2.0mmxL50m	anthrazit	5.50

Spule, L 50 m



Schiffli, L 75 m

Zaunringklammern

- Blister à 200 Stück
- Lieferfrist 1 Woche

verzinkt

Artikelnr.	Preis CHF
08801H	18.70

grün beschichtet

Artikelnr.	Preis CHF
08802H	20.50

Montagezange

Artikelnr.	Preis CHF
7313464 68100 9	45.00



Drahtspanner

- Grösse 2 (ca. 10 cm lang)
- 3er-Set
- Lieferfrist 1 Woche

verzinkt

Artikelnr.	Preis CHF
92433H	3.40

anthrazit beschichtet

Artikelnr.	Preis CHF
96816H	3.90



grün beschichtet

Artikelnr.	Preis CHF
92434H	3.90

Drahtspule

- Spule
- Lieferfrist 1 Woche



verzinkt

Artikelnr.		Preis CHF
92428H	Ø0.7mm/100m	4.90
92429H	Ø1.25mm/25m	4.20

grün

Artikelnr.		Preis CHF
92430H	Ø1.25mm/50m	4.30
92431H	Ø1.6mm/25m	4.10

Ersatzkappe für Rohrpfosten

- für Rohrpfosten Ø 4.0 und 6.0 cm
- 2er-Set
- Lieferfrist 1 Woche



grau

Artikelnr.		Preis CHF
92690H	Ø4.0	1.60
92780H	Ø6.0	2.40

grün

Artikelnr.		Preis CHF
92689H	Ø4.0	1.60
93114H	Ø6.0	2.40

schwarz

Artikelnr.		Preis CHF
93251H	Ø4.0	1.60
93252H	Ø6.0	2.40

Ersatzkappe für Rohrstrebe

- für Rohrstrebe Ø 3.4 cm
- 2er-Set
- Lieferfrist 1 Woche



grau

Artikelnr.	Preis CHF
92692H	1.60

grün

Artikelnr.	Preis CHF
92691H	1.60

Ersatzschelle für Rohrstrebe

- für Rohrpfosten Ø 4.0 und 6.0 cm
- 2er-Set
- Lieferfrist 1 Woche



verzinkt

Artikelnr.	Masse	Preis CHF
92693H	Ø4.0cm	5.20
92786H	Ø6.0cm	6.50

grün beschichtet

Artikelnr.	Masse	Preis CHF
92694H	Ø4.0cm	4.80
93115H	Ø6.0cm	5.70

anthrazit beschichtet

Artikelnr.	Masse	Preis CHF
93247H	Ø4.0cm	4.80
93249H	Ø6.0cm	5.70

Geflechtsspannstab

- Lieferfrist 1 Woche

grau

Artikelnr.	Masse	Preis CHF
92421H	Ø0.8xL 85cm	3.70
92422H	Ø0.8xL105cm	4.40
92423H	Ø0.8xL130cm	5.50

grün

Artikelnr.	Masse	Preis CHF
92424H	Ø0.8xL 85cm	3.70
92425H	Ø0.8xL105cm	4.40
92426H	Ø0.8xL130cm	5.50

anthrazit

Artikelnr.	Masse	Preis CHF
94237H	Ø0.6xL 85cm	3.60
93244H	Ø0.6xL105cm	4.10
93245H	Ø0.6xL130cm	5.10



Hakenschelle für Geflechtsspannstab

- 2er-Set
- Lieferfrist 1 Woche



verzinkt

Artikelnr.	Masse	Preis CHF
93108H	Ø4.0cm	5.90
93110H	Ø6.0cm	6.90

grün

Artikelnr.	Masse	Preis CHF
93107H	Ø4.0cm	5.90
93109H	Ø6.0cm	6.90

anthrazit

Artikelnr.	Masse	Preis CHF
93248H	Ø4.0cm	5.90
93250H	Ø6.0cm	6.90

Stacheldraht

- Stahl Ø 1.6 mm verzinkt
- Rolle à 100 m
- Lieferfrist 1 Woche



Artikelnr.	Preis CHF
74724H	59.00

Agraffen

- verzinkt
- Grösse 3.2 cm 1 kg ca. 320 Stück, Grösse 4.0 cm 1 kg ca. 150 Stück
- Lieferfrist 1 Woche

Artikelnr.	Masse	Preis/kg
46013	Ø0.31xL3.2cm	49.50
46014	Ø0.40xL4.0cm	47.50



Metallzaun Hamburg

- Frontgitterzaun mit Überstand
- Quadratrohr 2.5x2.5cm (gedreht), Querträger 5.0x2.5cm,
- Stababstand ca. 15cm
- Oberfläche verzinkt und pulverbeschichtet anthrazit (ähnlich RAL 7016)
- **Lieferfrist ca. 10 Wochen**

Artikelnr.	Masse	Preis CHF
44600	B220xH 75cm	468.00
44601	B220xH 95m	521.00
44602	B220xH120cm	635.00



Metallzaun Bremen

- Frontgitterzaun ohne Überstand
- Quadratrohr 2.5x2.5cm (gedreht), Querträger 5.0x2.5cm, Stababstand ca. 15cm
- Oberfläche verzinkt und pulverbeschichtet anthrazit (ähnlich RAL 7016)
- **Lieferfrist ca. 10 Wochen**

Artikelnr.	Masse	Preis CHF
44700	B220xH 75cm	468.00
44701	B220xH 95m	521.00
44702	B220xH120cm	635.00

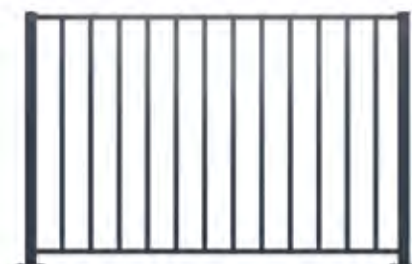

Pfosten müssen dazu bestellt werden

Türe zu Metallzaun Hamburg & Bremen

- 1-flügelig für Frontgitterzaun
- Torpfosten 8.0x8.0cm, 4D Torbänder, Locinox Schloss und Zubehör, ohne Zaunanschluss
- Torrahmen 5.0x5.0x0.2cm
- Oberfläche verzinkt und pulverbeschichtet anthrazit (ähnlich RAL 7016)
- **bei Bestellung Öffnungsrichtung angeben**
- **Lieferfrist ca. 10 Wochen**

mit Überstand (Hamburg)

Artikelnr.	Masse	Preis CHF
44650	B100xH 80cm	1'467.00
44651	B100xH100cm	1'525.00
44652	B100xH125cm	1'625.00

ohne Überstand (Bremen)

Artikelnr.	Masse	Preis CHF
44750	B100xH 80cm	1'467.00
44751	B100xH100cm	1'525.00
44752	B100xH125cm	1'625.00



Pfosten zu Metallzaun Hamburg & Bremen

- 6.0x6.0cm inkl. Kunststoffkappe (Alu-Kappe gegen Aufpreis)
- Ohne Kunststoffbefestigungshalter
- Oberfläche verzinkt und pulverbeschichtet anthrazit (ähnlich RAL 7016)
- **bei Bestellung Öffnungsrichtung angeben**
- **Lieferfrist ca. 10 Wochen**

Pfosten mit Fussplatte

Artikelnr.	Masse	Preis CHF
18600	6.0/6.0xH 82cm	139.00
18601	6.0/6.0xH102cm	149.00
18602	6.0/6.0xH127cm	166.00

Pfosten ohne Fussplatte, zum Einbetonieren

Artikelnr.	Masse	Preis CHF
18610	6.0/6.0xH120m	79.00
18611	6.0/6.0xH150cm	85.00
18612	6.0/6.0xH180m	89.00



Zubehör zu Metallzaun Hamburg & Bremen

- **Lieferfrist ca. 10 Wochen**

Standard

Artikelnr.	Befestigungsset	Preis CHF
18900	Set für Mittelpfosten	13.50
18901	Set für Eckpfosten	9.00
18902	Set für Endpfosten	6.00

Spezial

Artikelnr.	Befestigungsset	Preis CHF
18903	Kunststoffhalter für Endpfosten mit gefedertem Befestigungsstift (Reparatur)	18.00
18904	Variable Eck-Endverbindung für Rahmen 5.0x2.5cm	9.00



Pfähle, Pfosten Stecken Mini-Palisaden Rollbords, Fixborduren Mini-Staketenzaun



Tannenpfähle grünlich imprägniert

- zylindrisch gefräst, gefast, gespitzt
- ab Ø 7.0 cm perforiert
- Fichte von CH/DE/EE/BY, grünlich imprägniert im Vakuum-Druck-Verfahren
- **Lieferfrist 1 Woche**



Artikelnr.	Masse	Preis CHF
00109	Ø 3.0xL125cm	3.90
00110	Ø 3.0xL150cm	4.65
00111	Ø 3.4xL175cm	5.70
00112	Ø 3.4xL200cm	6.40
00107	Ø 4.0xL125cm	5.15
00108	Ø 4.0xL150cm	5.50
00106	Ø 4.0xL250cm	9.95
00113	Ø 4.5xL175cm	7.35
00114	Ø 4.5xL200cm	7.80
00306	Ø 4.5xL225cm	9.75
00141	Ø 5.5xL125cm	6.90
00142	Ø 5.5xL150cm	7.90
00143	Ø 5.5xL175cm	9.25
00128	Ø 5.5xL200cm	9.75
00122	Ø 5.5xL250cm	12.75
00127	Ø 7.0xL125cm	8.50
weitere Pfähle auf Anfrage		

Artikelnr.	Masse	Preis CHF
00119	Ø 7.0xL150cm	9.90
00116	Ø 7.0xL175cm	11.50
00117	Ø 7.0xL200cm	13.20
00124	Ø 7.0xL225cm	15.10
00125	Ø 7.0xL250cm	16.15
23451	Ø 7.0xL275cm	18.40
00130	Ø 7.0xL300cm	19.60
24151	Ø 8.5xL125cm	10.55
24201	Ø 8.5xL150cm	12.75
24251	Ø 8.5xL175cm	15.00
24301	Ø 8.5xL200cm	16.80
25251	Ø10.0xL175cm	17.85
25301	Ø10.0xL200cm	21.95
25351	Ø10.0xL225cm	26.20
25401	Ø10.0xL250cm	27.20
25451	Ø10.0xL275cm	31.90
weitere Pfähle auf Anfrage		



Tannenpfähle natur

- zylindrisch gefräst, gefast, gespitzt
- ab Ø 7.0 cm perforiert
- Fichte von CH/DE/EE/BY, natur, unbehandelt
- **Lieferfrist 1 Woche**



Artikelnr.	Masse	Preis CHF
00302	Ø 3.0xL150cm	4.45
00303	Ø 3.4xL175cm	5.45
00304	Ø 3.4xL200cm	6.10
21152	Ø 4.0xL125cm	4.80
21202	Ø 4.0xL150cm	5.15
21252	Ø 4.5xL175cm	6.85
21302	Ø 4.5xL200cm	7.30
weitere Pfähle auf Anfrage		

Artikelnr.	Masse	Preis CHF
22202	Ø 5.5xL150cm	7.25
22252	Ø 5.5xL175cm	7.95
22302	Ø 5.5xL200cm	8.30
22402	Ø 5.5xL250cm	11.70
23302	Ø 7.0xL200cm	11.70
23402	Ø 7.0xL250cm	14.30
23502	Ø 7.0xL300cm	17.35
weitere Pfähle auf Anfrage		



Tannenpfähle braun imprägniert

- zylindrisch gefräst, gefast, gespitzt
- ab Ø 7.0 cm perforiert
- Fichte von CH/DE/EE/BY, braun imprägniert im Vakuum-Druck-Verfahren
- **Lieferfrist 1 Woche**



Artikelnr.	Masse	Preis CHF
00201	Ø 8.5xL125cm	10.80
00202	Ø 8.5xL150cm	13.05
00203	Ø 8.5xL175cm	15.35
00224	Ø 8.5xL190cm	17.15
00310	Ø 8.5xL200cm	17.15
00311	Ø 8.5xL225cm	20.35
00312	Ø 8.5xL250cm	21.90
00126	Ø10.0xL100cm	11.55
00204	Ø10.0xL125cm	13.10
00132	Ø10.0xL140cm	15.95
00208	Ø10.0xL150cm	15.95
weitere Pfähle auf Anfrage		

Artikelnr.	Masse	Preis CHF
00205	Ø10.0xL160cm	18.25
00207	Ø10.0xL175cm	18.25
00206	Ø10.0xL200cm	22.45
25350	Ø10.0xL225cm	26.80
25400	Ø10.0xL250cm	27.85
25450	Ø10.0xL275cm	32.65
26250	Ø12.0xL175cm	24.90
26300	Ø12.0xL200cm	29.05
26350	Ø12.0xL225cm	33.05
26400	Ø12.0xL250cm	36.15
26450	Ø12.0xL275cm	41.70
weitere Pfähle auf Anfrage		

Lärchenkantpfosten

- sägeroh, oben und Längskanten gefast, gespitzt
- Europäische Lärche von CH/DE/AT/CZ, braun imprägniert im Vakuum-Druck-Verfahren
- **lange Lebensdauer**
- **Lieferfrist 1 Woche**



Artikelnr.	Masse	Preis CHF
70100	8/10xL100cm	19.55
00101	8/10xL125cm	22.50
00102	8/10xL140cm	25.40
00291	8/10xL150cm	27.05
70219	8/10xL160cm	29.10
70250	8/10xL175cm	31.55
70270	8/10xL190cm	34.40
70300	8/10xL200cm	36.50
70350	8/10xL225cm	41.60
weitere Pfosten auf Anfrage		

Artikelnr.	Masse	Preis CHF
71150	10/10xL125cm	27.05
71190	10/10xL140cm	28.65
71200	10/10xL150cm	32.10
00281	10/10xL175cm	37.10
00282	10/10xL200cm	42.45
71350	10/10xL225cm	49.40
71400	10/10xL250cm	53.70
71450	10/10xL275cm	59.30
71500	10/10xL300cm	63.95
weitere Pfosten auf Anfrage		

Eichenkantpfosten

- sägeroh, oben und Längskanten gefast, gespitzt
- Eiche von CH/DE, braun imprägniert im Vakuum-Druck-Verfahren
- **lange Lebensdauer**
- **Lieferfrist 1 Woche**

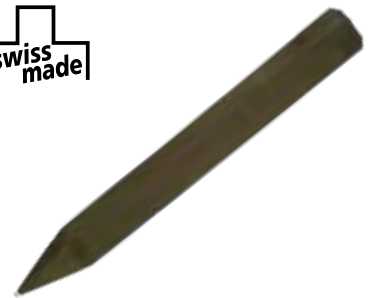

Artikelnr.	Masse	Preis CHF
00367	5/5xL60cm	6.90
00368	5/5xL80cm	8.35
00369	5/5xL100cm	9.70
73200	8/10xL150cm	52.50
73250	8/10xL175cm	59.60
73300	8/10xL200cm	66.70
weitere Pfosten auf Anfrage		

Tomatenstecken

- sägeroh, gefast, gespitzt
- Fichte von CH, natur, unbehandelt, FSC-zertifiziert
- **Lieferfrist 1 Woche**

Artikelnr.	Masse	Preis CHF
20997	3/3xL150cm	3.70



Bohnenstecken

- mit Rinde, gespitzt
- Fichte von DE, natur, unbehandelt
- **Lieferfrist 1 Woche**

Artikelnr.	Masse	Preis CHF
20957	L275cm	5.50



Pflanzenstecken

- vierkant, sägeroh, nicht gefast, gespitzt
- Europäische Lärche von PL, natur, unbehandelt, FSC-zertifiziert
- **Lieferfrist 1 Woche**

Artikelnr.	Masse	Preis CHF
92002	2.0/2.0xL120cm	1.90
92012	2.0/2.0xL150cm	2.10
92022	2.0/2.0xL180cm	2.40



Robinien-/Akazienpfosten

- vierkant, sägeroh, gespitzt
- Robinie von BG, natur, unbehandelt
- **lange Lebensdauer**
- **Achtung: nicht gerader Faserverlauf, wilder Wuchs, Holz neigt zu Rissen und Krümmungen**
- z. T. vergraut und Oberflächenschimmel, Rinden und Bastanteil möglich
- **Lieferfrist 1 Woche**

Artikelnr.	Masse	Preis CHF
78300	6/6xL150cm	9.80
78322	6/6xL175cm	11.50
78302	6/6xL200cm	13.20
78242	8/10xL150cm	23.50
78252	8/10xL175cm	28.60
78312	8/10xL200cm	31.20
78402	8/10xL250cm	41.00
78882	10/10xL200cm	39.00
78892	10/10xL250cm	51.20



Robinien-/Akazienpfähle

- rundgeschält, gespitzt
- Robinie von BG, natur, unbehandelt
- **lange Lebensdauer**
- **Achtung: nicht gerader Faserverlauf, wilder Wuchs, Holz neigt zu Rissen und Krümmungen**
- z. T. vergraut und Oberflächenschimmel, Rinden und Bastanteil möglich
- **Lieferfrist 1 Woche**

Artikelnr.	Masse	Preis CHF
78502	Ø4-8xL160cm	8.60
78512	Ø4-8xL180cm	9.80
78522	Ø7-11xL200cm	15.50
78532	Ø7-11xL250cm	27.50



rund gesägt, geschält, gespitzt

Artikelnr.	Masse	Preis CHF
78022*	Ø7-11xL200cm	12.00

Kastanienpfähle

- geschält, einseitig gespitzt
- Kastanie von FR, natur, unbehandelt
- **lange Lebensdauer**
- **Lieferfrist 1 Woche**

Artikelnr.	Masse	Preis CHF
78901	Ø4-8xL150cm	12.80
78904	Ø4-8xL175cm	13.90
78902	Ø7-11xL200cm	19.70
78903	Ø7-11xL250cm	28.40



Vierkantpfosten

- herzetrennt, sägeroh, gespitzt
- Fichte von CH, natur, unbehandelt
- **Lieferfrist 1 Woche**

Artikelnr.	Masse	Preis CHF
20907	5/5xL 50cm	3.80
20917	5/5xL 75cm	4.50
20927	5/5xL100cm	5.30
20937	5/5xL125cm	6.55
20967	5/5xL150cm	8.05
20977	8/8xL150cm	17.80
20987	8/8xL175cm	20.25



Palisadenrundhölzer

- zylindrisch gefräst, einseitig gefast, perforiert
- Fichte von CH/DE/EE/BY, grünlich oder braun imprägniert im Vakuum-Druck-Verfahren
- **Lieferfrist 1 Woche**



grünlich imprägniert

Artikelnr.	Masse	Preis CHF
05101	Ø10xL100cm	11.30
05151	Ø10xL125cm	12.80
05201	Ø10xL150cm	15.60
05251	Ø10xL175cm	17.85
05301	Ø10xL200cm	22.45
05351	Ø10xL225cm	26.80
00176	Ø10xL250cm	27.85
06101	Ø12xL100cm	16.00
06151	Ø12xL125cm	18.05
06201	Ø12xL150cm	20.90
06251	Ø12xL175cm	24.25
06301	Ø12xL200cm	28.30
06351	Ø12xL225cm	32.20
06401	Ø12xL250cm	35.25

braun imprägniert

Artikelnr.	Masse	Preis CHF
05100	Ø10xL100cm	11.55
05150	Ø10xL125cm	13.10
05200	Ø10xL150cm	15.95
05250	Ø10xL175cm	18.25
00174	Ø10xL200cm	22.45
00175	Ø10xL225cm	26.80
05400	Ø10xL250cm	27.85
00471	Ø12xL100cm	16.40
00472	Ø12xL125cm	18.50
00473	Ø12xL150cm	21.45
00474	Ø12xL175cm	24.90
00475	Ø12xL200cm	29.05
00476	Ø12xL225cm	33.05
00477	Ø12xL250cm	36.15

Durchschubstangen

- zylindrisch gefräst, beidseitig gefast, perforiert
- einseitig mit Bohrung für Arretierung
- pro Durchschubstange ein Bügel mit Dorn und zwei Bügel ohne Dorn notwendig
- Fichte von CH/DE/EE/BY, grünlich oder braun imprägniert im Vakuum-Druck-Verfahren
- **Lieferfrist 1 Woche**



grünlich imprägniert

Artikelnr.	Masse	Preis CHF
09033	Ø8.5xL300cm	38.25
09032	Ø8.5xL400cm	50.30
09031	Ø8.5xL500cm	57.40

braun imprägniert

Artikelnr.	Masse	Preis CHF
00461	Ø8.5xL300cm	38.25
00462	Ø8.5xL400cm	50.30
09030	Ø8.5xL500cm	57.40

Durchschubbügel

- für Durchschubstangen Ø 8.5 und 10.0 cm, Inox
- **Lieferfrist 1 Woche**

mit Dorn

Artikelnr.	Preis CHF
00452	52.00

ohne Dorn

Artikelnr.	Preis CHF
00451	29.00



Mini-Palisaden

- gespitzt, gefast
- Kiefer von PL, grünlich imprägniert, FSC-zertifiziert
- **Lieferfrist 1 Woche**

Artikelnr.	Masse	Preis CHF
22008	Ø6xL30cm	1.90
22018	Ø6xL50cm	2.40
24008	Ø8xL50cm	3.30
24058	Ø8xL75cm	4.30



Rollboard rund

- gespitzt, gefast
- mit kunststoffummanteltem Draht und Edelstahlklammern zusammen geheftet
- Kiefer von PL, grünlich imprägniert, FSC-zertifiziert
- **Lieferfrist 1 Woche**

Artikelnr.	Masse	Preis CHF
93908	Ø6.2xH30xL80cm	18.00



Rollboard

- aus Halbrundhölzer, gefast oder abgeschrägt
- mit zwei Drähten und Edelstahlklammern zusammengeheftet
- Kiefer von PL, grünlich oder braun imprägniert im Vakuum-Druck-Verfahren, FSC-zertifiziert
- **Lieferfrist 1 Woche**

gefast, grünlich imprägniert

Artikelnr.	Masse	Preis CHF
93978	Ø6xH20xL200cm	13.90
93958	Ø6xH30xL200cm	19.00

abgeschrägt, braun imprägniert

Artikelnr.	Masse	Preis CHF
93898*	Ø7xH40xL175cm	38.50



abgeschrägt



gefast

Fixbordure

- zylindrisch gefräst, oben gefast
- auf zwei Traversen 3.0/1.5 cm genagelt
- Anfang und Ende mit Halbrundhölzern 60 cm lang
- Kiefer von PL, grünlich imprägniert, FSC-zertifiziert
- **Lieferfrist 1 Woche**

Artikelnr.	Masse	Preis CHF
98068	Ø7xH30/60xL97cm	22.40



Mini-Staketenzaun

- 9 Staketen 6.0/1.4 x L 30 cm, 2 Staketen 6.0/1.4 x L 45 cm
- Staketen oben abgerundet
- auf Traversen 3.0/1.5 cm genagelt
- Kiefer von PL, grünlich imprägniert oder grau vorlasiert oder Europäische Lärche von PL, natur, FSC-zertifiziert
- **Lieferfrist 1 Woche**

grau vorlasiert

Artikelnr.	Masse	Preis CHF
93915*	H30/45xL120cm	27.90

grünlich imprägniert

Artikelnr.	Masse	Preis CHF
93918	H30/45xL120cm	11.80

Lärche, natur

Artikelnr.	Masse	Preis CHF
93002	H30/45xL120cm	14.50

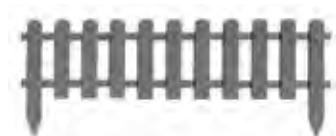

Lasuren sollten nach ca. einem Jahr farblich nachbehandelt werden





Bodendielen Holzfliesen Konstruktionshölzer Bretter

Bodendiele Lärche

- Längsseiten leicht gefast
- Lärche, natur, unbehandelt oder braun imprägniert im Vakuum-Druck-Verfahren
- **Lieferfrist 1 Woche**

Swiss Made, Europäische Lärche von CH/DE, braun imprägniert

Artikelnr.	Masse	Ausführung	Preis CHF
38913	11/2.6xL500cm	sauber gehobelt	67.00

Swiss Made, Europäische Lärche von CH/DE, natur, splintfrei

Artikelnr.	Masse	Ausführung	Preis CHF
38914	11/2.6xL500cm	sauber gehobelt	70.55

Europäische Lärche von IT/AT, natur, mit Konnektornut

Artikelnr.	Masse	Ausführung	Preis CHF
17857P	14.0/2.5xL500cm	gerillt, genutet	62.00
17860P	14.0/2.5xL500cm	gebürstet	72.00



Lärche braun imprägniert

Lärche natur, splintfrei

Lärche natur, mit Konnektornut



Bodendiele Kiefer

- Längsseiten leicht gefast
- Kiefer von IT/AT, grünlich imprägniert im Vakuum-Druck-Verfahren
- **Lieferfrist 1 Woche**

Artikelnr.	Masse	Ausführung	Preis CHF
41892P	11.5/2.5xL420cm	sauber gehobelt	36.00

mit Konnektornut

Artikelnr.	Masse	Ausführung	Preis CHF
35906P	11.5/2.5xL420cm	zweiseitig genutet	35.00

Kiefer grünlich imprägniert

Kiefer grünlich imprägniert,
mit Konnektornut

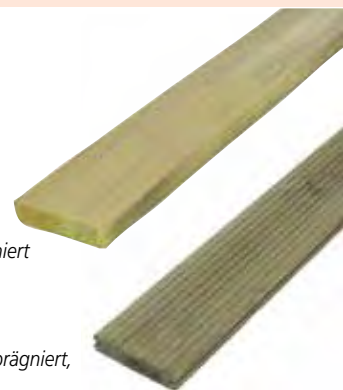

Terrassenclip

- Abstand 7 mm
- Befestigung über Konnektornut, inkl. rostfreier Schraube 5 x 50 mm
- schwarz beschichtet
- **für unsichtbare Verschraubung**
- **Lieferfrist 1 Woche**

Artikelnr.	Preis CHF
35780P	1.75



Bodendiele Kiefer

- einseitig geriffelt, einseitig Anti-Slip-Nutung
- Kiefer von PL, grünlich imprägniert im Vakuum-Druck-Verfahren, FSC-zertifiziert
- **Lieferfrist 1 Woche**

Artikelnr.	Masse	Preis CHF
93308	14.2x2.5x250cm	14.50



Bodendiele Fichte

- Längsseiten leicht gefast
- Fichte von CH, braun imprägniert im Vakuum-Druck-Verfahren
- **Lieferfrist 1 Woche**



Artikelnr.	Masse	Ausführung	Preis CHF
38912	11/2.6xL500cm	sauber gehobelt	46.75



Unterkonstruktion Lärche

- gehobelt, Längskanten gefast
- Europäische Lärche von CH/DE, braun imprägniert im Vakuum-Druck-Verfahren
- **Lieferfrist 1 Woche**

Artikelnr.	Masse	Preis CHF
38892	4.0x8.0x400cm	40.05



Holzfliesen

- geriffelt-gehobelt, rutschfeste Oberfläche
- Fliesen genagelt
- **Lieferfrist 1 Woche**

Kiefer von PL, grünlich imprägniert im Vakuum-Druck-Verfahren, FSC-zertifiziert

Artikelnr.	Masse	Preis CHF
98128	50x50x3.2cm	8.20
98118	100x100x3.8cm	33.50



Europäische Lärche natur von PL, FSC-zertifiziert

Artikelnr.	Masse	Preis CHF
98308	50x50x3.2cm	8.50



Konstruktionshölzer

- gehobelt, Längskanten gefast
- Kiefer von IT/AT, grünlich imprägniert im Vakuum-Druck-Verfahren
- **hochwertige Qualität**
- **Lieferfrist 1 Woche**

Artikelnr.	Masse	Preis CHF
41901P	4.5x9.5x420cm	51.00
65047P	7.0x7.0x300cm	43.50
65048P	7.0x7.0x400cm	58.00
65054P	9.0x9.0x300cm	57.00
65055P	9.0x9.0x400cm	76.00



Konstruktionshölzer

- beidseitig gekappt, sägeroh oder gehobelt
- Kiefer von PL, grünlich imprägniert im Vakuum-Druck-Verfahren, FSC-zertifiziert
- **Lieferfrist 1 Woche**

sägeroh

Artikelnr.	Masse	Preis CHF
93001	4.8x2.4x250cm	4.50

gehobelt

Artikelnr.	Masse	Preis CHF
93101	4.4x2.0x250cm	4.20
93121	4.5x4.5x250cm	14.20
93501	7.5x5.5x250cm	20.00
93771	7.0x7.0x250cm	26.00
93111	8.0x3.0x250cm	16.00
93701	11.5x7.5x250cm	37.90



Sockelbretter

- grob gekappt, sägeroh oder gehobelt
- Fichte von CH, braun imprägniert im Vakuum-Druck-Verfahren



sägeroh, Lieferfrist 1 Woche

Artikelnr.	Masse	Preis/Stk.
38002	15x3x500cm	44.40
38010	20x3x500cm	59.70
38020	25x3x500cm	75.30
38030	30x3x500cm	90.75

sägeroh, Lieferfrist 4 Wochen

Artikelnr.	Masse	Preis/Lfm
38004	15x3cm	10.50
38014	20x3cm	13.95
38024	25x3cm	17.50
38034	30x3cm	20.85

gehobelt, Lieferfrist 1 Woche

Artikelnr.	Masse	Preis/Stk.
38000	15x3x500cm	72.40

gehobelt, Lieferfrist 4 Wochen

Artikelnr.	Masse	Preis/Lfm
38070	15x3cm	17.15

Bretter

- geriffelt, gehobelt oder sägeroh, beidseitig gekappt
- Kiefer von PL, grünlich imprägniert oder Fichte von CH/DE, braun imprägniert
- Lieferfrist 1 Woche

gehobelt, Kiefer, grünlich imprägniert, FSC-zertifiziert

Artikelnr.	Masse	Preis/Stk.
93201	9.0x2.0x250cm	12.70
93211	13.0x2.0x250cm	17.40
93301	14.0x2.6x250cm	17.40
93221	19.0x2.0x250cm	24.00



geriffelt, Kiefer, grünlich imprägniert, FSC-zertifiziert

Artikelnr.	Masse	Preis/Stk.
93821	13.0x2.0x250cm	17.40
93348	12.0x2.8x400cm	25.90
93831	19.0x2.0x250cm	23.90

1-seitig geriffelt, 1-seitig glattgehobelt, Kiefer, grünlich imprägniert

Artikelnr.	Masse	Preis/Stk.
93338	14.4x2.7x300cm	21.20

sägeroh, Fichte, braun imprägniert

Artikelnr.	Masse	Preis/Stk.
00260	20.0x2.4x250cm	28.55

Schwellen

- sägeroh, grob gekappt
- Kiefer von PL, grünlich imprägniert oder Eiche von CH/DE, natur

Kiefer, grünlich imprägniert, FSC-zertifiziert, Lieferfrist 1 Woche

Artikelnr.	Masse	Preis CHF
93061	15x25x 60cm	36.00
93071	15x25x100cm	45.00
93081	15x25x125cm	56.00
93091	15x25x250cm	113.00



Kiefer grünlich imprägniert

Eiche, natur, Swiss Made, Lieferfrist 2 Wochen

Artikelnr.	Masse	Preis CHF
93012	12x10x100cm	31.75
93052	15x25x 80cm	72.70
93082	15x25x125cm	107.00
93092	15x25x250cm	189.00
09004	Aufpreis beidseitiger Winkelschnitt	9.85



Eiche natur, Ausführung mit Winkelschnitt









Spielgeräte privater und öffentlicher Bereich Zubehör



Spielsystem Paul

- vormontierter Bausatz
- Pfosten 7 x 7 cm
- eingesetzte Verstreben
- Podesthöhe 150 cm
- TÜV-geprüft, geeignet für den privat-häuslichen Bereich
- Kiefer von PL, grünlich imprägniert, FSC-zertifiziert
- **Lieferfrist 1 Woche**

Artikelnr.	Masse	Preis CHF
94158	 B176xH290xL231cm Grundbausatz	710.00
94168	 B118xH 60cm Wandelement	67.00
94178	 B 55xH 60cm Wandelement	32.00
94198	 B132xH225xL134cm Vorbau	276.00
94208	 B250xH230xL195cm Schaukelement	158.00
94900	 B 45xH290cm Wellenrutsche	188.00



Spielturm Funny

- mit Spielhöhle und Leiteraufstieg
- Wandelemente rot
- inkl. Rutschbahn rot für Podesthöhe 90 cm
- für Innen- und Aussenbereich
- geeignet für den privat-häuslichen Bereich
- Kiefer/Fichte von PL, natur, unbehandelt, FSC-zertifiziert
- **Lieferfrist 1 Woche**

Artikelnr.	Masse	Preis CHF
94012	B100xH160xT285cm	469.00



Spielanlage Jan

- sehr stabile Konstruktion
- Rutschpodest und Leiter Höhe 150 cm
- inkl. 2 Kunststoffschaukelbretter und 1 Strickleiter
- Schaukelbalken Ø 10 cm, Pfosten Ø 10.0 cm (Seiten abgesägt)
- CE-geprüft, geeignet für den privat-häuslichen Bereich
- Montageset
- Kiefer von PL, grünlich imprägniert
- **Lieferfrist 1 Woche**

Artikelnr.	Masse	Preis CHF
94127	B450xH200xT225cm	469.00
94900	B 45xH290cm	188.00



Schaukel Mathias

- kompletter Bausatz
- inkl. Kunststoffschaukelbretter und Schaukelschellen
- Schaukelbalken Ø 10 cm, Pfosten Ø 8 cm
- geeignet für den privat-häuslichen Bereich
- Kiefer von PL, grünlich imprägniert
- **Lieferfrist 1 Woche**

Einzelschaukel, TÜV-geprüft, FSC-zertifiziert

Artikelnr.	Masse	Preis CHF
94100	B240xH190xT220cm	229.00

Doppelschaukel, CE-geprüft

Artikelnr.	Masse	Preis CHF
94125	B320xH196xT230cm	239.00



Schaukelgestell mit Nestschaukel

- Schaukelbalken Ø 16 cm, Stützen Ø 14 cm
- wartungsfreie Kardangelenke aus Edelstahl
- Nestschaukel Ø 120 cm
- inkl. Metallbodenanker zum Einbetonieren
- geeignet für den privaten und öffentlichen Bereich
- Fichte von CH/DE/EE/BY, braun imprägniert im Vakuum-Druck-Verfahren
- **Lieferfrist 4 Wochen**

Artikelnr.	Masse	Preis CHF
80016	B400xH230xT205cm	2'833.00



Schaukelgestell massiv zweisitzig

- Rundhölzer Ø 12 cm, zylindrisch gefräst
- 1 Jochbalken und 4 Pfosten L 350 cm (L 290cm bei Verwendung von Pfostenfuss)
- inkl. 2 Gummischaukelsitze und 4 Schaukelschellen mit Schrauben
- fertig bearbeitet für bauseitige Montage, ohne Bodenverankerung
- Fichte von CH/DE/EE/BY, braun imprägniert im Vakuum-Druck-Verfahren
- **Lieferfrist 4 Wochen**



privater Bereich

Artikelnr.	Masse	Preis CHF
80010	B230xH250xL350cm	792.00

öffentlicher Bereich

mit Gummischaukelsitze inkl. sehr robuster Kettenaufhängung

Artikelnr.	Masse	Preis CHF
80013	B230xH250xL350cm	926.00

Schaukelgestell massiv mit seitlichem Klettertau

- Rundhölzer Ø 12 cm, zylindrisch gefräst
- 1 Jochbalken L 450 cm und 4 Pfosten L 350 cm (L 290cm bei Verwendung von Pfostenfuss)
- inkl. 2 Gummischaukelsitze, 1 Klettertau und 5 Schaukelschellen mit Schrauben
- fertig bearbeitet für bauseitige Montage
- Fichte von CH/DE/EE/BY, braun imprägniert im Vakuum-Druck-Verfahren
- **Lieferfrist 4 Wochen**



privater Bereich

Artikelnr.	Masse	Preis CHF
80011	B230xH250xL450cm	954.00

öffentlicher Bereich

mit Gummischaukelsitze inkl. sehr robuster Kettenaufhängung

Artikelnr.	Masse	Preis CHF
80014	B230xH250xL450cm	1'124.00

Schaukelgestell massiv mit seitlichem Podest

- Rundhölzer Ø 12 cm, zylindrisch gefräst
- 1 Jochbalken L 350 cm und 6 Pfosten L 350 cm (L 290cm bei Verwendung von Pfostenfuss)
- inkl. 2 Gummischaukelsitze, 1 seitliche Leiter, Podest für Rutschbahn, 4 Schaukelschellen mit Schrauben
- Podesthöhe 150 cm
- fertig bearbeitet für bauseitige Montage
- Fichte von CH/DE/EE/BY, braun imprägniert im Vakuum-Druck-Verfahren
- **Lieferfrist 4 Wochen**



Ausführung für den privaten Bereich

privater Bereich

inkl. Kunststoff-Wellenrutschbahn 290 cm lang

Artikelnr.	Masse	Preis CHF
80012	B230xH250xL434cm	1'812.00

öffentlicher Bereich

ohne Rutschbahn, mit Gummischaukelsitze inkl. sehr robuster Kettenaufhängung

Artikelnr.	Masse	Preis CHF
80015	B230xH250xL534cm	1'675.00

Wippe mit Rundholzbalken massiv

- Rundholz Ø 18 cm, zylindrisch gefräst
- 2 Griffe CNS, Stahlstütze verzinkt mit Drehgelenk
- 2 Stossdämpfer und Schrauben
- fertig bearbeitet für bauseitige Montage
- geeignet für den privaten und öffentlichen Bereich
- Fichte von CH/DE/EE/BY, braun imprägniert im Vakuum-Druck-Verfahren
- **Lieferfrist 2 Wochen**



Artikelnr.	Masse	Preis CHF
80009	B20xH100xL400cm	986.00

Schaukel Fabian 2



- Bausatz
- Vierkantpfosten 7x7 cm
- Schaukelbaken 9x9 cm
- 4 Schaukelhaken, 2 Sitze
- braun imprägniert
- ohne Bodenverankerung
- Kiefer von EE, FSC-zertifiziert
- **Lieferfrist 1 Woche**

Artikelnr.	Masse	Preis CHF
94166* 	L247xH215xT210	298.00



Schaukel Felix 2

- Bausatz
- Vierkantpfosten 9x9 cm, Schaukelbalken 9x9 cm, seitliche Leiter mit Podest H 149 cm, 5 Schaukelhaken, 2 Kunststoffschaukelbretter, 1 Strickleiter, ohne Rutschbahn
- ohne Bodenverankerung
- Kiefer von EE
- grünlich imprägniert, FSC-zertifiziert
- **Lieferfrist 1 Woche**

Artikelnr.	Masse	Preis CHF
94167* 	B364xH230xT200cm	598.00
94900 	B 45xH290cm blau	188.00



Schaukelbalken Metall

- geeignet für Kantholz 9.0-12.5 cm
- für zwei Schaukelsitze
- inkl. montierten Schaukelhaken
- TÜV-geprüft
- geeignet für den privaten und öffentlichen Bereich
- **Lieferfrist 1 Woche**



Artikelnr.	Masse	Preis CHF
94099	B300xH37xT45cm	1'219.00

Bodenanker

- feuerverzinkt
- zum Einbetonieren
- Löcher Ø 14 mm
- **Lieferfrist 1 Woche**



Artikelnr.	Masse	Preis CHF
94199	B8.0xH78xT8.0cm	59.00

Wellenrutsche

- Kunststoff blau
- TÜV-geprüft
- geeignet für den privat-häuslichen Bereich
- **Lieferfrist 1 Woche**



Artikelnr.	Masse	Preis CHF
94900	B45xL290cm für Podest H150cm	188.00
94901	B45xL255cm für Podest H120cm	159.00

Leiter zu Wellenrutsche

- Metallgestell
- pulverbeschichtet blau-grün
- **Lieferfrist 1 Woche**



Artikelnr.	Masse	Preis CHF
94942	H196/150xL306cm	229.00
94941	H164/118xL243cm	197.00

Rutschbahnen

- hochwertiger Polyester, glasfaserversärkt, schlagfest
- mit hohem Einstieg
- geeignet für den privaten und öffentlichen Bereich
- **Lieferfrist 2 Wochen**



Artikelnr.	Masse	Preis CHF
94902 gerade	B48xL460cm für Podest H200cm	2'199.00
94903 eine Welle	B48xL380cm für Podest H160cm	1'829.00
94904 zwei Wellen	B48xL480cm für Podest H220cm	2'299.00



Schaukelschelle mit Erdnagel

- gelb-/blauverzinkt
- zur Verankerung der Spielgeräte im Boden
- Erdnagel 40 cm lang
- **Lieferfrist 1 Woche**



Artikelnr.	Masse	Preis CHF
94913	Ø 8.0cm	27.00
94914	Ø10.0cm	29.50

Pfostenfuss

- 1 Paar wie abgebildet (2 Halbschalen für 1 Pfosten)
- für Rundhölzer Ø 12 und 14 cm
- Materialstärke 6 mm
- verzinkt
- **Lieferfrist 1 Woche**



Artikelnr.	Masse	Preis CHF
16005	L96cm	115.00

Spezialanker L-Form

- zum Einschlagen oder Einbetonieren der Spielgeräte
- Materialstärke 4 mm
- verzinkt
- **Lieferfrist 1 Woche**



Artikelnr.	Masse	Preis CHF
98715	B9.0xL75xT5.0cm	45.00

Fallschutzplatten

- mit Drainageverbindung
- Gummi eingefärbt, Farbe rotbraun
- **Lieferfrist 1 Woche**



Fallhöhe 100 cm

Artikelnr.	Masse	Preis CHF
94951	B50xL50xH2.5cm	29.50

Fallhöhe 130 cm

Artikelnr.	Masse	Preis CHF
94950	B50xL50xH4.5cm	48.50

Schaukelhaken Premium

- Nylon
- Gewindestange M12x160 mm
- geeignet für den privaten und öffentlichen Bereich
- feuerverzinkt
- **Lieferfrist 1 Woche**



Artikelnr.	Preis CHF
80909	27.50

Schaukelgelenk Duo

- Stahl verzinkt mit Nylonlager
- geeignet für Rundholz Ø 9-12 cm oder Kantholz 9x9 cm
- geeignet für den privaten Bereich
- **Lieferfrist 1 Woche**



Artikelnr.	Preis CHF
94945	42.50

Kardangelenk

- Edelstahl mit Nylonlager
- geeignet für Rundholz oder Kantholz
- Gewindestange M16x220 mm
- inkl. Sicherungskette und Schraube M12
- geeignet für den privaten und öffentlichen Bereich
- **Lieferfrist 1 Woche**



Artikelnr.	Preis CHF
80910	198.00

Schaukelaufhängung

- inkl. Karabinerhaken
- geeignet für diverse Spielgeräte
- geeignet für den privaten Bereich
- **Lieferfrist 1 Woche**



Artikelnr.	Masse	Preis CHF
94910	Ø10cm	12.50
94920	Ø12cm	17.50

Kunststoff-Schaukelbrett

- aus geblasenem Kunststoff
- Kunststoffseile Ø 10 mm, verstellbar
- TÜV-geprüft
- geeignet für den privat-häuslichen Bereich
- **Lieferfrist 1 Woche**

Artikelnr.	Preis CHF
94915 	24.00



Holz-Schaukelsitz

- Kunststoffseile Ø 10 mm, verstellbar
- TÜV-geprüft
- geeignet für den privat-häuslichen Bereich
- Kiefer von CN, grünlich imprägniert
- **Lieferfrist 1 Woche**

Artikelnr.	Preis CHF
94916 	27.00



Gummi-Schaukelsitz

- PP-Seile Ø 10 mm, verstellbar
- EPDM mit Metallplatte verstärkt
- geeignet für den privat-häuslichen Bereich
- **Lieferfrist 1 Woche**

Artikelnr.	Preis CHF
94905	59.00



Gummi-Schaukelsitz

- schwarz
- mit verzinkter Kettenaufhängung
- geeignet für den privaten und öffentlichen Bereich
- **Lieferfrist 1 Woche**

Artikelnr.	Preis CHF
80908	108.00



Kleinkinder-Sicherheits-Schaukelsitz

- aus Kunststoff
- Kunststoffseile Ø 10 mm, verstellbar
- zweiteiliger Sicherheitsbügel und Sicherheitsgürtel
- geeignet für den privat-häuslichen Bereich
- **Lieferfrist 1 Woche**

Artikelnr.	Preis CHF
94935 	59.00



Baby-Schaukelsitz Jan

- aus Kunststoff
- Kunststoffseile Ø 10 mm, verstellbar
- geeignet für den privat-häuslichen Bereich
- **Lieferfrist 1 Woche**

Artikelnr.	Preis CHF
94926 	39.00



Ankerschaukel

- Kunststoffanker rot
- Kunststoffseil Ø 12 mm, verstellbar
- geeignet für den privat-häuslichen Bereich
- **Lieferfrist 1 Woche**

Artikelnr.	Preis CHF
94996	59.00



Schaukel-Boje

- Farbe gelb
- Kunststoffseil Ø 12 mm, Höhe 215-250 cm
- nicht aufgeblasen geliefert, Lieferung mit Aufblasventil
- geeignet für den privat-häuslichen Bereich
- **Lieferfrist 1 Woche**

Artikelnr.	Preis CHF
94936	139.00



Reckstange

- 90 cm lang
- rot farbbeschichtet
- **Lieferfrist 1 Woche**

Artikelnr.	Preis CHF
94923 	36.00



Trapez

- Rundholz Ø 35 mm, 580 mm lang
- Kunststoffseil Ø 10 mm, verstellbar
- geeignet für den privat-häuslichen Bereich
- **Lieferfrist 1 Woche**

Artikelnr.	Preis CHF
94997	24.00



Strickleiter

- 5 Holzspalten Ø 22 mm, 300 mm lang
- Kunststoffseile Ø 10 mm
- ca. 175 cm lang
- geeignet für den privat-häuslichen Bereich
- **Lieferfrist 1 Woche**

Artikelnr.	Preis CHF
94921 	29.00



Reifenschaukel

- gebrauchter Reifen Ø ca. 55 cm
- Kunststoffseile Ø 12 mm, verstellbar
- geeignet für den privat-häuslichen Bereich
- **Lieferfrist 1 Woche**

Artikelnr.	Preis CHF
94922	129.00



Kletterseil

- Kunststoffseil 28 mm
- ca. 200 cm lang
- 3 Knoten, grün
- geeignet für den privaten und öffentlichen Bereich
- **Lieferfrist 1 Woche**

Artikelnr.	Preis CHF
80904	89.00



Kletterseil

- Kunststoffseil 25 mm
- ca. 200 cm lang
- 3 Knoten
- geeignet für den privat-häuslichen Bereich
- **Lieferfrist 1 Woche**

Artikelnr.	Preis CHF
94995	35.00



Klettersteine

- 5 Steine in verschiedener Form, Farbe gemischt
- Grösse Ø 10-12 cm
- Kunststoff verstärkt mit Metallring
- inkl. Schrauben für 2-fache Verschraubung für Bretter 20 mm
- geeignet für den privat-häuslichen Bereich
- **Lieferfrist 1 Woche**

Artikelnr.	Preis CHF
94939	49.00



Tellerschaukel

- Farbe grün, Ø 28 cm
- Kunststoffseil Ø 12 mm, Höhe 185-250 cm
- aus geblasenem Kunststoff
- geeignet für den privat-häuslichen Bereich
- **Lieferfrist 1 Woche**

Artikelnr.	Preis CHF
94937	39.00



Piratenflagge

- Set bestehend aus:
- 1 Seil, 2 Befestigungen
- 1 Fahne 55 x 45 cm, 4 Holzschrauben
- **Lieferfrist 1 Woche**

Artikelnr.	Preis CHF
94940	35.00



Schaukelseil-Verlängerung

- Verlängerung 60-95 cm
- **Lieferfrist 1 Woche**

Artikelnr.	Preis CHF
94946	11.50



Nestschaukel Birdy 1

- Ø 98 cm, PE-Gewebe (Blache)
- wasserabweisend, faltbar, Randeinfassung 60 mm
- Schaukelbalkenhöhe 190-270 cm
- Seillänge stufenlos verstellbar
- ohne Schaukelhaken Premium (siehe Seite 72)
- geeignet für den privat-häuslichen Bereich
- **Lieferfrist 1 Woche**

Artikelnr.	Preis CHF
94943	129.00



Nestschaukel Birdy 2

- Ø 110 cm, PE-Gewebe
- Seilverbindungen PP 10 mm, Randeinfassung soft 75 mm
- Schaukelbalkenhöhe 190-270 cm
- Seillänge stufenlos verstellbar
- ohne Schaukelgelenk Duo (siehe Seite 72)
- geeignet für den privat-häuslichen Bereich
- **Lieferfrist 1 Woche**

Artikelnr.	Preis CHF
94944	229.00



Nestschaukel Birdy 3

- Ø 120 cm
- Netz und Aufhängung mit verstärkten Seilen Ø 16 mm
- max. Balkenhöhe 250 cm
- Aufhängung mit verstellbarer Kette Ø 7 mm x L 50 cm
- ohne Kardangelenk (siehe Seite 72)
- geeignet für den privaten und öffentlichen Bereich
- **Lieferfrist 1 Woche**

Artikelnr.	Preis CHF
80911	1'395.00



Sandkasten Felix

- geliefert als Bund zur Selbstmontage
- mit umlaufender Sitzfläche, gehobelt
- ohne Bodenbretter, ohne Deckel
- Kiefer von PL, grünlich druckimprägniert, FSC-zertifiziert
- **Lieferfrist 1 Woche**

Artikelnr.	Masse	Preis CHF
94020	B120xH25xL120cm	68.00
94018	B150xH25xL150cm	85.00
94021	B180xH30xL180cm	195.00



Sandkasten Lana

- Bausatz
- mit 2 Sitzbrettern
- Kanthölzer 70 x 70 mm, gehobelt
- Bretter 26 mm, gehobelt
- Europäische Lärche von CH/DE, natur, unbehandelt
- **Massanfertigung möglich**
- **Lieferfrist 1 Woche**



Artikelnr.	Masse	Preis CHF
94072	B150xH32xL150cm	360.00
94070	B150xH32xL200cm	391.00
94071	B200xH32xL200cm	423.00



Sandkasten 6-eckig

- Bausatz
- Europ. Lärche von PL, natur, FSC-zertifiziert
- **Lieferfrist 1 Woche**



Artikelnr.	Masse	Preis CHF
94066	Ø155/174xH30cm	159.00



Sandkasten Selma

- Bausatz
- mit 6 Sitzbrettern
- Bretter 30 mm stark, geriffelt und gefast
- Europäische Lärche von PL, natur, unbehandelt
- **Lieferfrist 1 Woche**



Artikelnr.	Masse	Preis CHF
94069	Ø230xH30cm	219.00



Sandkasten Emilia

- Fichte von EE, grünlich imprägniert
- Durchmesser Rundhölzer 7.0 cm
- **Lieferfrist 1 Woche**

Artikelnr.	Masse	Preis CHF
94023*	B180xL180xH27cm	198.00



Zubehör für Wippe



Metall-Handgriff aus rostfreiem Stahlrohr

Artikelnr.	Masse	Preis CHF
94005	B19xH18xL10cm	59.00



Stossdämpfer aus Gummi

Artikelnr.	Masse	Preis CHF
94015	B15xH15xL8cm	99.00



Scharnier mit Standfuss

Artikelnr.	Masse	Preis CHF
94025	B43xH17xL108cm	459.00

Sandkastenabdeckung

- aus grünem Polyäthylen
- an zwei Enden ein Rundholz Ø 4.5 cm aus Fichte von CH
- **Lieferfrist 1 Woche**

Artikelnr.	Masse	Preis CHF
94008	B150xL175cm	98.00
94006	B150xL225cm	125.00
94009	B200xL225cm	142.00
94007	Sondermass	55.00/m²



- Netz ohne Rundholz
- **Lieferfrist 1 Woche**

Artikelnr.	Masse	Preis CHF
93990	B150xL175cm	78.00
93991	B150xL225cm	105.00
93992	B200xL225cm	120.00

Abdeckplane

- aus PE-Gewebefolie, mit Ösen zur Befestigung
- Farbe blau-weiss
- in der mitte mit einem Loch
- **Lieferfrist 1 Woche**



Artikelnr.	Masse	Preis CHF
94001	B120xL120cm	29.00
94002	B150xL150cm	43.00

Kinder-Picknicktisch Emma

- stabile Kindersitzgruppe als Bausatz bestehend aus einer stabilen Rahmenkonstruktion, 2 Sitzbrettern und einer Tischplatte B100 x T45 cm, Sitzhöhe 27 cm, Brettstärke 25mm, naturbelassen ohne Imprägnierung
- Fichte von PL, FSC-zertifiziert
- **Lieferfrist 1 Woche**



Artikelnr.	Masse	Preis CHF
95947*	B100xH050xT100cm	110.00

Abdeckplane sechseckig

- aus PE-Gewebefolie
- Farbe blau
- mit elastischer Kordel
- **Lieferfrist 1 Woche**



Artikelnr.	Masse	Preis CHF
94073	Ø230cm	65.00

Kinderspielhaus Juna

- Komplettbausatz
- stabile Ausführung, naturbelassene Nut- und Federholzbretter, inkl. Tafel mit Wanduhr und Montage-material, rote Rahmenhölzer und Dachgiebel, Dachplane aus textilem Polyestergewebe (PES), Oeko-Text zertifiziert
- Fichte von PL, natur, FSC-zertifiziert
- **Lieferfrist 1 Woche**

Artikelnr.	Masse	Preis CHF
94045*	B135xH150xT123cm	310.00



Kinderspielhaus Paul

- Wand- und Dachelemente aus Nut- und Federbretter 10 mm
- geeignet für den privat-häuslichen Bereich
- Kiefer von PL, grünlich druckimprägniert, FSC-zertifiziert
- **Lieferfrist 1 Woche**

Artikelnr.	Masse	Preis CHF
94046	B134xH155xT134cm	358.00



Stelzenhaus Frieda

- Wand- und Dachelemente aus Nut- und Federbretter 10 mm
- Pfosten 7 x 7 cm
- Podesthöhe 120 cm
- geeignet für den privat-häuslichen Bereich
- Kiefer von PL, grünlich druckimprägniert, FSC-zertifiziert
- **Lieferfrist 1 Woche**

Artikelnr.	Masse	Preis CHF
94056	B200xH275xT150cm	729.00



Wellenrutsche Nr. 94901 als Zusatzartikel erhältlich (s. Seite 74).

Kinderspielhaus Willi

- vorgefertigte Wandelemente
- Türe 51 x 115 cm, Fenster 38 x 44 cm
- Vorbau 70 cm
- ohne Dachpappe (1 Rolle)
- geeignet für den privat-häuslichen Bereich
- Fichte von EE, natur, unbehandelt
- **Bohlen 16 mm**
- **Lieferfrist 1 Woche**

Artikelnr.	Masse	Preis CHF
94043	B184xH1169xL216cm	945.00

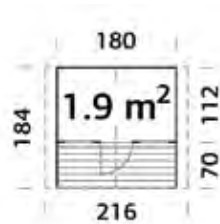

Kinderspielhaus Miriam

- zweistöckig
- vorgefertigte Elemente
- Türe 51 x 115 cm
- Fenster 35 x 35 cm
- ohne Dachpappe (1 Rolle)
- geeignet für den privat-häuslichen Bereich
- Fichte von EE/BY, natur, unbehandelt
- **Bohlen 16 mm**
- **Lieferfrist ca. 5 Wochen**

Artikelnr.	Masse	Preis CHF
94044	B258xH228xL224cm	1'699.00

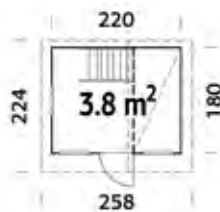

Stelzenhaus Kevin

- vorgefertigte Wandelemente
- Podesthöhe 70 cm
- ohne Dachpappe (1 Rolle)
- geeignet für den privat-häuslichen Bereich
- Fichte von EE, natur, unbehandelt
- **Bohlen 16 mm**
- **Lieferfrist 1 Woche**

Artikelnr.	Masse	Preis CHF
94053	B331xH225xL198cm	1'599.00

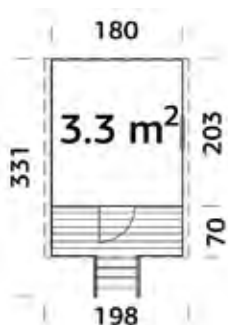

Stelzenhaus Nadine

- vorgefertigte Wandelemente, Pfosten 7 x 7 cm
- Podesthöhe 70 cm
- Türe 51 x 115 cm, Fenster 38 x 44 cm
- ohne Dachpappe (1 Rolle)
- geeignet für den privat-häuslichen Bereich
- Fichte von EE, natur, unbehandelt
- **Bohlen 16 mm**
- **Lieferfrist 1 Woche**

Artikelnr.	Masse	Preis CHF
94052	B284xH287xL212cm	1'259.00

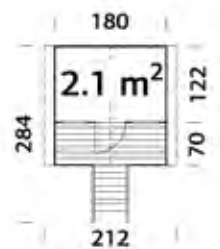

Schaukel zum Anbauen

- Schaukelbalken 9x9cm Leimholz
- Eckpfosten 7x7cm
- Sicherheitsbereich 445x700cm
- Fichte von EE, natur, unbehandelt
- **Lieferfrist 1 Woche**

Artikelnr.	Masse	Preis CHF
94062	B208xH215xL241cm	298.00

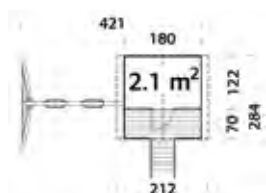

Blumenkasten Multiroller Fahnenstange Pergolen Komposter Gartenmöbel



Blumentröge

- aus Vierkanthölzer 6 x 4 oder 7 x 7 cm
- mit Bretterboden, mit Pflanzfolie ausgekleidet
- vier- oder sechseckig
- Europäische Lärche von CH/DE, braun imprägniert im Vakuum-Druck-Verfahren oder natur
- **lange Lebensdauer**
- **Massanfertigung möglich**
- **Lieferfrist 1-2 Wochen**



natur, Lattenprofil 6 x 4 cm

Artikelnr.	Masse	Preis CHF
95502 	B50xH30xL50cm	323.00

braun imprägniert, Lattenprofil 6 x 4 cm

Artikelnr.	Masse	Preis CHF
95500 	B50xH30xL50cm	341.00



natur, Lattenprofil 7 x 7 cm

Artikelnr.	Masse	Preis CHF
95512 	B50xH35xL50cm	347.00
95522 	B60xH35xL60cm	423.00
95532 	B60xH42xL60cm	448.00
95542 	B60xH42xL90cm	512.00
95552 	B90xH42xL90cm	552.00
95562 	B60xH42xL120cm	577.00
95572 	B120xH42xL120cm	684.00
95582 	Ø120xH35cm	574.00
95592 	Ø120xH42cm	626.00
95602 	Ø180xH42cm	729.00

braun imprägniert, Lattenprofil 7 x 7 cm

Artikelnr.	Masse	Preis CHF
95510 	B50xH35xL50cm	364.00
95520 	B60xH35xL60cm	440.00
00277 	B60xH42xL60cm	470.00
00278 	B60xH42xL90cm	537.00
95550 	B90xH42xL90cm	577.00
00279 	B60xH42xL120cm	600.00
95570 	B120xH42xL120cm	720.00
95580 	Ø120xH35cm	603.00
95590 	Ø120xH42cm	656.00
95600 	Ø180xH42cm	770.00



- aus Vierkanthölzer 5 x 6 cm, mit Bretterboden, mit Pflanzfolie ausgekleidet
- Sibirische Lärche von RU, natur
- **Lieferfrist 1 Woche**

Artikelnr.	Masse	Preis CHF
95622*	B90xH42cmxL60x	419.00

Blumenkasten Calla

- Bretter 2 cm, Rahmenhölzer 4.5 x 4.5 cm
- gehobelt, Kanten gefast
- fertig montiert mit Stoffeinsatz
- Europäische Lärche von PL, natur, unbehandelt, FSC-zertifiziert
- **Lieferfrist 1 Woche**



Artikelnr.	Masse	Preis CHF
95010	B35xH40xL35cm	69.00
95011	B45xH55xL45cm	102.50
95012	B45xH70xL55cm	137.00

Blumenkasten Sirmione

- gehobelt, Kanten gefast
- fertig montiert mit Boden
- inkl. schwarzem Kunststoffeinsatz und Untersatz
- Kiefer von IT/AT, grünlich druckimprägniert
- **Lieferfrist 1 Woche**

Artikelnr.	Masse	Preis CHF
35910P*	B23xH21xL46cm	79.00
35911P*	B23xH21xL66cm	97.00
35912P*	B23xH21xL86cm	119.00



Blumenkasten Dahlia

- aus Kanthölzer 3.5 x 5.5 cm
- gehobelt, Kanten gefast
- fertig montiert mit Boden
- inkl. Stoffeinsatz
- Europäische Lärche von PL, natur, unbehandelt, FSC-zertifiziert
- **Lieferfrist 1 Woche**



Artikelnr.	Masse	Preis CHF
95009	B50xH31xL 90cm	129.00
95008	B50xH31xL120cm	158.00

Blumenrankkasten

- Bausatz
- inkl. Rankgitter diagonal
- Fichte/Kiefer von PL, grünlich druckimprägniert, FSC-zertifiziert
- **Lieferfrist 1 Woche**

Artikelnr.	Masse	Preis CHF
95181	B40xH140xL90cm	105.00



Multiroller 240

- aus verzinktem Stahlblech 4 mm
- mit 4 Doppel-Gummiräder
- 2 Räder mit Stopper
- Tragkraft bis 240 kg
- **Lieferfrist 1 Woche**

Artikelnr.	Masse	Preis CHF
62001	Ø36cm	149.00



Multiroller Vario

- aus verzinktem Stahlblech 4 mm
- mit 4 Doppel-Gummiräder
- 2 Räder mit Stopper
- Tragkraft bis 320 kg
- **Lieferfrist 1 Woche**

Artikelnr.	Masse	Preis CHF
62002	Ø38-80cm	219.00



Hochbeet

- Bausatz
- Bretter 10 x 2.6 cm, Kanthölzer 7 x 7 cm
- gehobelt
- Spax rostfrei
- inkl. Noppenmatte und Wühlmausgitter
- Europäische Lärche von CH/DE, natur, unbehandelt oder Fichte von CH, braun imprägniert im Vakuum-Druck-Verfahren
- **lange Lebensdauer**
- **Massanfertigung möglich**



Lärche natur, Lieferfrist 1 Woche

Artikelnr.	Masse	Preis CHF
95697	B107xH60xL123cm	542.00
95693	B107xH80xL123cm	624.00
95698	B125xH80xL250cm	889.00



Abdeckrand, Lärche natur, Lieferfrist 1 Woche

Artikelnr.	Masse	Preis CHF
95694	B107xH2.6xL123cm	65.25
95695	B125xH2.6xL250cm	91.60

Fichte braun imprägniert, Lieferfrist 1 Woche

Artikelnr.	Masse	Preis CHF
95699	B125xH80xL250cm	744.00

Abdeckrand, Fichte braun imprägniert, Lieferfrist 2-3 Wochen

Artikelnr.	Masse	Preis CHF
95696	B125xH2.6xL250cm	73.70

Hochbeet für Balkone und Terrassen Lärche

- Bausatz
- Bretter 12 x 2 cm, Pfosten 7 x 4 cm
- für 3 Pflanzbehälter (nicht im Lieferumfang inbegriffen)
- Europäische Lärche von PL, natur, unbehandelt, FSC-zertifiziert
- **Lieferfrist 1 Woche**



Artikelnr.	Masse	Preis CHF
98150	B37xH80xL100cm	229.00

Pflanzbehälter

Artikelnr.	Masse	Preis CHF
98152	B32xH36xL32cm	12.00



Hochbeet schmal

- Bausatz
- vorgefertigte Wandelemente
- mit Abdeckrand
- Europäische Lärche von PL, natur, unbehandelt, FSC-zertifiziert
- **Lieferfrist 1 Woche**



Artikelnr.	Masse	Preis CHF
98190	B45xH80xL125cm	249.00



Hochbeet mit automatischer Bewässerung

- Bausatz
- Bretter 13.0 x 2.0 cm
- zwei Kunststoffkübel (Beet und Wassertank)
- Befestigung mit Metallwinkel und Schrauben
- automatische Bewässerung, solarbetriebene Steuerung
- für Innen- und Aussenbereich geeignet
- Fichte oder Lärche mit Ästen, natur, unbehandelt
- **Lieferfrist 1 Woche**



Fichte von CH

Artikelnr.	Masse	Preis CHF
95690*	B57xH77xL80cm	595.00



Europäische Lärche von CH/DE

Artikelnr.	Masse	Preis CHF
95691*	B57xH77xL80cm	649.00



Hochbeet Sennes

- Bretter unbehandelt
- inkl. Folie
- Europäische Lärche von IT/AT, natur, unbehandelt
- **Lieferfrist 1 Woche**



Artikelnr.	Masse	Preis CHF
17817P	B62xH82xL124cm	429.00
17818P	B62xH82xL184cm	489.00



Hochbeet Fanes

- Bretter unbehandelt
- inkl. Folie und verzinktem Netzdraht mit sechseckigen Maschen
- mit Abdeckrand
- Europäische Lärche von IT/AT, natur, unbehandelt
- **Lieferfrist 1 Woche**



Artikelnr.	Masse	Preis CHF
17819P	B89xH86.5xL198cm	815.00



Pergola aus Kastanienholz

- Knüppelholz (z.T. krumm), geschält, ungespitzt
- 4 Pfosten Ø 18-20cm, 2.5m lang
- 2 Pfetten Ø 16-18cm, 3.0m lang
- 9 Sparren Ø 10-12cm, 3.0m (für 3x3m) bzw. 4.0m (für 3x4m) lang
- Kastanie von FR
- **Lieferfrist 1 Woche (3x4m), 5 Wochen (3x3m)**

Artikelnr.	Masse	Preis CHF
95961	B300xL400cm	1'179.00
95962	B300xL300cm	998.00



Foto: Pergola mit spezieller Abmessung

Arkadenpergola mit Bogen

- Bausatz
- 4 Pfosten 7 x 7 x 210 cm
- 2 Leimholzbögen 7 x 4 x 160 cm
- 5 Reiter 7 x 4 x 62 cm
- 2 Rankgitter 40 x 160 cm
- Durchgangsbreite 114 cm
- Kiefer von PL, grünlich druckimprägniert, FSC-zertifiziert
- **Lieferfrist 1 Woche**

Artikelnr.	Masse	Preis CHF
95967	B160xH220xT62cm	219.00



Einzelpergola

- Bausatz, ohne Beschläge und Bodenbefestigung
- 3 Pfosten 9 x 9 x 210 cm
- 2 Sattelbalken 9 x 9 x 225 cm
- 9 Reiter 7 x 9 x 50 cm
- 4 Streben 7 x 9 x 42 cm
- Kiefer von PL, grünlich druckimprägniert, FSC-zertifiziert
- **Lieferfrist 1 Woche**

Artikelnr.	Masse	Preis CHF
95965	B450xH210xT50cm	345.00



Komposter

- aus Streckmetall, 4-teilig
- verzinkt
- **Lieferfrist 1 Woche**

Artikelnr.	Masse	Preis CHF
91511H	B100xH80xL100cm	139.00

Durchwurfsieb zu Komposter

Artikelnr.	Masse	Preis CHF
91270H	B60xH100cm	49.00



Roll-Komposter

- geschweisstes Gitter
- Maschenweite 50 x 50 mm
- Draht verzinkt
- **Lieferfrist 1 Woche**

Artikelnr.	Masse	Preis CHF
92514H	Ø80xH100cm	75.00



Komposter stabil

- 4 Pfosten 9 x 9 x 100 cm mit Ausfräsung
- 32 Bretter 2 x 10 x 98 cm einzel entfernbar
- 4 Abdeckbretter 2.6 x 10 x 113 cm inkl. 8 rostfreien Schrauben
- 4 Metallbügel inkl. Ringschrauben zur Fixierung unten
- Europäische Lärche von CH/DE, natur, splintfrei oder Fichte von CH, braun imprägniert im Vakuum-Druck-Verfahren
- **Massanfertigung möglich**
- **Lieferfrist 1 Woche**

Lärche, natur

Artikelnr.	Masse	Preis CHF
98010	B113xH100xL113cm	859.00

Fichte, braun imprägniert

Artikelnr.	Masse	Preis CHF
98011	B113xH100xL113cm	773.00



Erweiterung zu Komposter stabil

- 2 Pfosten 9 x 9 x 100 cm mit zweiseitiger Ausfräsung und Nut für Tannenbretter
- 16 Bretter 2 x 10 x 98 cm
- 9 Trennbretter 2 x 10 x 98 cm
- 2 Abdeckbretter 2.6 x 10 x 113 cm inkl. 4 rostfreien Schrauben
- 4 Metallbügel inkl. Ringschrauben zur Fixierung
- Europäische Lärche von CH/DE, natur, splintfrei oder Fichte von CH, braun imprägniert im Vakuum-Druck-Verfahren
- **Massanfertigung möglich**
- **Lieferfrist 1 Woche**

Lärche, natur

Artikelnr.	Masse	Preis CHF
98012	B113xH100xL105cm	604.00

Fichte, braun imprägniert

Artikelnr.	Masse	Preis CHF
98013	B113xH100xL105cm	537.00



Komposter

- Bretter sägeroh 16 mm
- einfaches Stecksystem
- Kiefer von PL, grünlich-braun druckimprägniert, FSC-zertifiziert
- **Lieferfrist 1 Woche**

Artikelnr.	Masse	Preis CHF
98001	B90xH60xT90cm	38.00



Fahnenstange inklusive Zubehör

- Fahnenstange in Holz oder Aluminium
- Fahnenstangenhalter in feuerverzinktem Stahl, für Erd- oder Wandmontage
- **Masse, Prixe, Lieferfrist auf Anfrage**



Sitzbank

- elegante, geschwungene Sitzbank
- Konstruktion Stahl feuerverzinkt
- Holzlatten gehobelt
- fertig montiert
- andere Holzarten und Abmessungen auf Anfrage
- **Lieferfrist 1 Woche**



Fichte von CH, grünlich druckimprägniert

Artikelnr.	Masse	Preis CHF
95901	B150cm	829.00
95902	B180cm	859.00



Europäische Lärche natur von CH/DE/IT/AT

Artikelnr.	Masse	Preis CHF
95903	B150cm	915.00
95904	B180cm	965.00



Hollywoodschaukel

- Bausatz, sehr stabile Konstruktion
- Standhölzer 7.0 x 7.0 x 209.5 cm
- Kettenaufhängung mit Karabinerhaken
- Fichte von EE, grünlich druckimprägniert
- **Lieferfrist 1 Woche**

Artikelnr.	Masse	Preis CHF
95958	B194xH198xT161cm	439.00



Gartenmöbel aus Halbrundhölzern

- Lehne 18 x 200 cm
- Fichte von CH, grünlich oder braun imprägniert im Vakuum-Druck-Verfahren
- **Lieferfrist 3-4 Wochen**

Holzbank ohne Lehne, grünlich imprägniert

Artikelnr.	Masse	Preis CHF
95920	B35xH42xL200cm	654.00



Holzbank mit Lehne, grünlich imprägniert

Artikelnr.	Masse	Preis CHF
95910	B35xH85xL200cm	855.00



Tisch, grünlich imprägniert

Artikelnr.	Masse	Preis CHF
95941	B75xH75xL200cm	1'145.00

Holzbank ohne Lehne, braun imprägniert

Artikelnr.	Masse	Preis CHF
95900	B35xH42xL200cm	654.00

Holzbank mit Lehne, braun imprägniert

Artikelnr.	Masse	Preis CHF
95960	B35xH85xL200cm	855.00

Tisch, braun imprägniert

Artikelnr.	Masse	Preis CHF
95940	B75xH75xL200cm	1'145.00



Sitzgarnitur

- formschöne, massive Holzgarnitur
- Tischplatte 4.5 cm stark
- zerlegt geliefert, Sitzfläche zweiteilig
- mit Edelstahlschrauben verschraubt
- Kiefer von PL, grünlich imprägniert, FSC-zertifiziert
- **robuste Ausführung**
- **Lieferfrist 1 Woche**

Stuhl

Artikelnr.	Masse	Preis CHF
95907	B55xH88xT40cm	149.00

Bank

Artikelnr.	Masse	Preis CHF
95918	B170xH88xT40cm	274.00

Tisch

Artikelnr.	Masse	Preis CHF
95928	B140xH80xT78cm	319.00



Sitzgarnitur Floral

- Bretter 3.3/14.5 cm
- Untergestell feuerverzinkt
- Europäische Lärche von IT/AT, natur, unbehandelt



Bank, Lärche natur, Lieferfrist 1 Woche

Artikelnr.	Masse	Preis CHF
17903P	B42xH80xL194cm	549.00



Sitzgarnitur Sirmione

- formschöne, massive Holzgarnitur
- Tischplatte und Sitzbretter 3.5 cm stark
- zerlegt geliefert
- Europäische Lärche von IT/AT, natur
- **hochwertige und edle Ausführung**



Tisch, Lieferfrist 1 Woche

Artikelnr.	Masse	Preis CHF
17810P	B178xH75xT78cm	679.00

Stuhl, Lieferfrist ca. 4 Wochen

Artikelnr.	Masse	Preis CHF
17813P	B48xH82xT52cm	429.00



Bank mit Lehne, Lieferfrist 1 Woche

Artikelnr.	Masse	Preis CHF
17812P	B178xH82xT54cm	559.00

Sitzkissen beige, Lieferfrist 1 Woche

Artikelnr.	Masse	Preis CHF
61709P	B178xH5xT42cm	135.00



Sitzkissen beige

Bank ohne Lehne, Lieferfrist ca. 4 Wochen

Artikelnr.	Masse	Preis CHF
17811P	B178xH44xT47cm	439.00

Picknicktisch

- Bausatz
- massive Ausführung
- Tisch- und Sitzfläche 3.5 cm stark
- Kiefer von PL, grünlich druckimprägniert, FSC-zertifiziert
- **Lieferfrist 1 Woche**

Artikelnr.	Masse	Preis CHF
95946	B180xH70xT160cm	314.00



Picknicktisch Lärche

- massive Ausführung
- Bretter 38mm
- zerlegt geliefert
- Lärche von PL, natur, FSC-zertifiziert
- **Lieferfrist 1 Woche**

NEW!

Artikelnr.	Masse	Preis CHF
95944	B178xH70cmxT150	379.00



Picknicktisch massiv Lärche

- Tischplatte und Sitzbretter 3.5 cm stark
- zerlegt geliefert
- Europäische Lärche von IT/AT, natur
- **hochwertige und edle Ausführung**



Lieferfrist 1 Woche

Artikelnr.	Masse	Preis CHF
70993P	B178xH44/74xT153cm	959.00



für Personen mit Beeinträchtigung, Lieferfrist ca. 4 Wochen

Artikelnr.	Masse	Preis CHF
17814P	B210xH44/74xT153cm	1'043.00





Gartenhaus Anna

- Fichte von EE
- Bausatz vorgefertigte Wandelemente inkl. Windsperre, Wandbretter sägeroh, Fenster 57 x 165 cm aus Doppelglas 3-9-3 mm
- Schiebetür-Elemente: gehärtetes Glas 5mm, Durchgangsmass 96 x 196 cm
- Bohlen 18 mm
- Dach- & Bodenbretter 19 mm, Dachneigung 9°, Dachfläche 20 m²
- ohne Dachpappe (3 Rollen)
- **Heimlieferung CHF 140.00**
- **Lieferfrist ca. 5 Wochen**

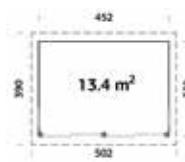

Artikelnr.	Masse	Preis CHF
96604	B390xH294xL502cm mit Schiebetüren	6'575.00
96605	B390xH294xL502cm Frontseite offen	5'289.00

Pavillon Linda

- nordische Fichte von EE
- Pfosten 12 x 12 cm aus Leimholz, Rahmenstärke 4.5 x 7.0 cm
- Dachbretter 19 mm
- Dachneigung 1.3°, Dachfläche 15.1 m², ohne Dachpappe (3 Rollen)
- Holz-/Glas-Wand: Echtglas 4 mm; Glas-Wand: gehärtetes Glas 6 mm; inkl. Zwischenpfosten
- **Heimlieferung CHF 140.00**
- **Lieferfrist ca. 5 Wochen**



Artikelnr.	Masse	Farbe	Preis CHF
96580	B389xH254xL389cm	unbehandelt	1'698.00
96581	B389xH254xL389cm	hellbraun tauchimprägniert	2'015.00
96582	B389xH254xL389cm	grau tauchimprägniert	2'015.00
96587	B389xH254xL389cm	transparent tauchimprägn.	2'015.00
96588	B389xH254xL389cm	weiss grundiert	2'165.00



Zusätzliche Wand inkl. Zwischenpfosten

Artikelnr.	Masse	Preis CHF
96589	B103xH230 Holz/Glas	349.00
96590	B103xH230 Glas	369.00



Zusätzliche Wand Holz/Glas bzw. Glas



Blockbohlenhaus Lia

- Fichte von EE
- inkl. Dachpappe
- ohne Fussboden
- **Bohlen 19 mm**
- **Lieferfrist 1 Woche**

Artikelnr.	Masse	Preis CHF
96591	B220xH217xL218cm	988.00

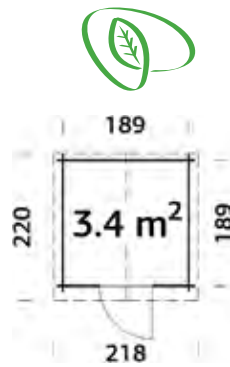

Blockbohlenhaus Flip 1

- massive, unbehandelte nordische Fichte von EE/BY
- Boden- und Dachbretter 19 mm
- Türe mit Glaseinsatz 75 x 175 cm
- ohne Dachpappe (1 Rolle)
- **Bohlen 28 mm**
- **Heimlieferung CHF 140.00**
- **Lieferfrist 1 Woche**

Artikelnr.	Masse	Preis CHF
96549	B240xH222xL254cm	1'898.00

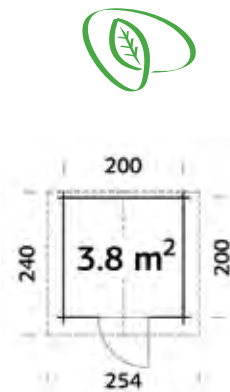

Blockbohlenhaus Flip 2

- massive, unbehandelte nordische Fichte von EE/BY
- Boden- und Dachbretter 19 mm
- Doppeltüre mit Glaseinsatz 151 x 175 cm
- ohne Dachpappe (2 Rollen)
- **Bohlen 28 mm**
- **Heimlieferung CHF 140.00**
- **Lieferfrist 1 Woche**

Artikelnr.	Masse	Preis CHF
96535	B290xH245xL363cm	2'728.00

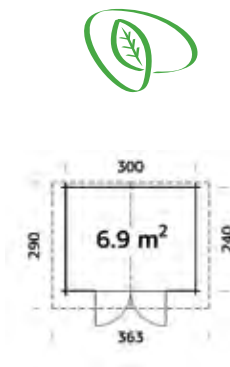

Blockbohlenhaus Lena

- massive, unbehandelte nordische Fichte von EE/BY
- Dachbretter 16 mm
- Doppeltüre mit Glaseinsatz 140 x 180 cm
- ohne Boden, ohne Dachpappe (Lena 1: 5 Rollen, Lena 2: 2 Rollen)
- Dachlast 89 kg/m²
- **Bohlen 28 mm**
- **Heimlieferung CHF 140.00**
- **Lieferfrist ca. 5 Wochen**

Blockbohlenhaus Lena 1

Artikelnr.	Masse	Preis CHF
96505	B309xH221xL536cm	3'025.00

Boden zu Blockbohlenhaus Lena 1

Artikelnr.	Preis CHF
96506	479.00

Blockbohlenhaus Lena 2

Artikelnr.	Masse	Preis CHF
96518	B309xH221xL294cm	2'395.00

Boden zu Blockbohlenhaus Lena 2

Artikelnr.	Preis CHF
96506	479.00

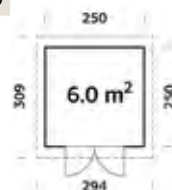
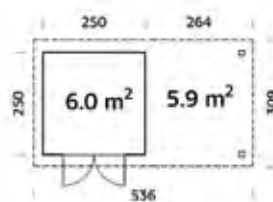

Blockbohlenhaus Leila 2

- unbehandelte nordische Fichte von EE/BY
- Dachbretter 16 mm
- ohne Fussboden
- Türen 151 x 175 cm
- ohne Dachpappe (3 Rollen)
- **Bohlen 34 mm**
- **Heimlieferung CHF 140.00**
- **Lieferfrist ca. 5 Wochen**



Artikelnr.	Masse	Farbe	Preis CHF
96520	B430xH234xL331cm	unbehandelt	2'978.00
96592	B430xH234xL331cm	hellbraun tauchimpräg.	3'535.00
96593	B430xH234xL331cm	grau tauchimprägniert	3'535.00
96594	B430xH234xL331cm	transparent tauchimp.	3'535.00

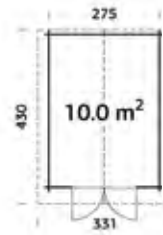
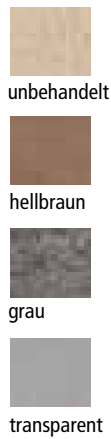

Blockbohlenhaus Leila 1

- unbehandelte nordische Fichte von EE/BY
- Dachbretter 16 mm
- ohne Fussboden
- Türen 151 x 175 cm
- ohne Dachpappe (3 Rollen)
- **Bohlen 34 mm**
- **Heimlieferung CHF 140.00**
- **Lieferfrist ca. 5 Wochen**



Artikelnr.	Masse	Farbe	Preis CHF
96521	B430xH245xL422cm	unbehandelt	3'488.00
96595	B430xH245xL422cm	hellbraun tauchimpräg.	4'137.00
96596	B430xH245xL422cm	grau tauchimprägniert	4'137.00
96597	B430xH245xL422cm	transparent tauchimp.	4'137.00

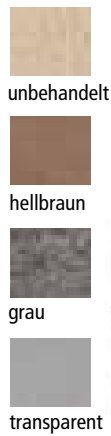

Blockbohlenhaus Gabi

- unbehandelte nordische Fichte von EE/BY
- Boden- und Dachbretter 19 mm
- Fenster 60 x 111 cm
- Türen 151 x 175 cm
- ohne Dachpappe (3 Rollen)
- Montage ohne Tür- und Fenstersprossen möglich
- **Bohlen 44 mm**
- **Heimlieferung CHF 140.00**
- **Lieferfrist ca. 5 Wochen**



Artikelnr.	Masse	Farbe	Preis CHF
96525	B346xH245xL434cm	unbehandelt	4'829.00
96598	B346xH245xL434cm	hellbraun tauchimpräg.	5'725.00
96599	B346xH245xL434cm	grau tauchimprägniert	5'725.00
96600	B346xH245xL434cm	transparent tauchimp.	5'725.00

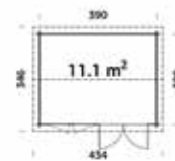
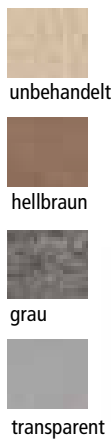

Gartenhaus Simon

- unbehandelte nordische Fichte von EE/BY, fein gesägt
- vorgefertigte Wand- und Dachelemente
- Wandbretter 18 mm, Konstruktion 70 mm
- Boden- und Dachbretter 19 mm
- Türe 78 x 181 cm
- Doppeltüre 138 x 181 cm
- Fenster 51 x 55 cm
- ohne Dachpappe (3 Rollen)
- **Heimlieferung CHF 140.00**
- **Lieferfrist ca. 5 Wochen**



Artikelnr.	Masse	Farbe	Preis CHF
96561	B281xH249xL393cm	unbehandelt	4'238.00

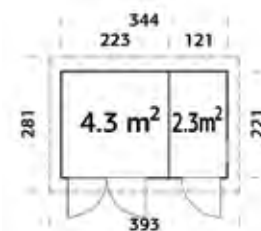

Hühnerstall Charly

- Fichte von EE
- Wanddicke 16 mm
- inkl. Metalldach, Dachfläche 10 m²
- Durchgangsmass Türe 95 x 187 cm
- Fenster Acrylglas, Öffnung 96 x 59 cm
- **Heimlieferung CHF 140.00**
- **Lieferfrist ca. 5 Wochen**

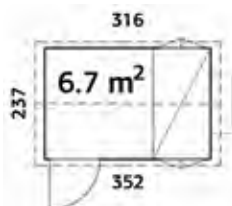

Artikelnr.	Masse	Preis CHF
96606	B237xH283xL316cm	2'129.00



Glashaus Lisa

- Fichte von EE
- Pfosten 44 x 95 mm
- gehärtetes Glas 4 mm, Fenster mit automatischem Fensteröffner (5.4 m² inkl. 1 Fenster, 8.2 m² inkl. 2 Fenster)
- Dachneigung 45°, Dachfläche 8.2 m² bzw. 12.5 m²
- grau kesseldruckimprägniert
- **Heimlieferung CHF 140.00**
- **Lieferfrist ca. 5 Wochen**

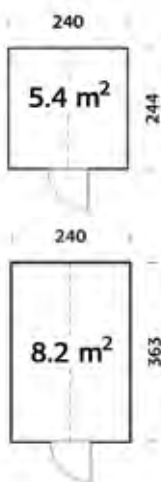

Artikelnr.	Masse	Preis CHF
96607	B244xH283xL240cm	3'025.00
96608	B363xH283xL240cm	3'970.00



Bild 8.2m²

Gerätehaus Erich

- unbehandelte Fichte von EE
- vorgefertigte Wandelemente
- Doppeltüre
- inkl. Bodenbretter,
- inkl. Dachpappee (1 Rolle)
- **Bohlen 12mm**
- **Lieferfrist 1 Woche**

NEW!

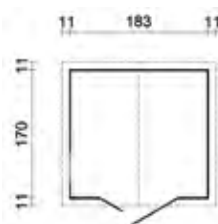

Artikelnr.	Masse	Preis CHF
96072	B183xH218cmxL170cm	899.00



Gerätehaus Thomas

- unbehandelte Fichte von EE
- vorgefertigte Wandelemente
- Doppeltüre 138 x 182 cm
- seitliches Fenster 44 x 44 cm
- Bodenbretter 16 mm
- ohne Dachpappe (1 Rolle)
- **Bohlen 16 mm**
- **Lieferfrist 1 Woche**

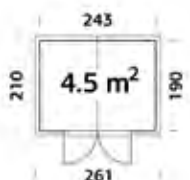

Artikelnr.	Masse	Preis CHF
96062	B210xH220xL261cm	1'445.00



Wandschrank Ida

- unbehandelte Fichte von EE
- vorgefertigte Wandelemente
- Doppeltüre 104 x 160 cm
- Bodenbretter 16 mm
- ohne Rückwand
- ohne Dachpappe (1 Rolle)
- **Bohlen 16 mm**
- **Lieferfrist 1 Woche**

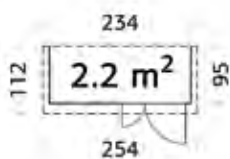

Artikelnr.	Masse	Preis CHF
96049	B112xH189xL254cm	698.00



Wandschrank Kim

- unbehandelte Fichte von EE
- vorgefertigte Wandelemente
- Seitenwände austauschbar
- Doppeltüre 103 x 166 cm
- Boden- und Dachbretter 16 mm
- ohne Rückwand
- ohne Dachpappe (1 Rolle)
- **Bohlen 16 mm**
- **Lieferfrist ca. 5 Wochen**

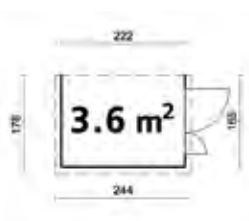

Artikelnr.	Masse	Preis CHF
96044	B178xH210xL244cm	968.00



Gerätehaus Pit

- Kiefer von PL, grünlich druckimprägniert, FSC-zertifiziert
- Bausatz, mit Boden
- Einzeltüre 71 x 176 cm mit Fenster 48.8 x 59.5 cm
- Wandstärke 14 mm
- inkl. Dachpappe und Beschläge
- **Lieferfrist 1 Woche**

Artikelnr.	Masse	Preis CHF
96053	B180xH210xL180cm	998.00



Gerätehaus Benny

- Kiefer von PL, grünlich druckimprägniert, FSC-zertifiziert
- Bausatz, mit Boden
- Doppeltüre 142 x 176 cm mit Fenster 48.8 x 59.5 cm
- Wandstärke 14 mm
- inkl. Dachpappe und Beschläge
- **Lieferfrist 1 Woche**

Artikelnr.	Masse	Preis CHF
96063	B180xH212xL180cm	1'195.00



Marktstand

- massive, unbehandelte nordische Fichte von EE
- Dachbretter 16 mm
- Türe 76 x 169 cm
- Fenster 118 x 82 cm
- ohne Dachpappe, ohne Boden
- **Bohlen 16 mm**
- **Heimlieferung CHF 140.00**
- **Lieferfrist ca. 5 Wochen**

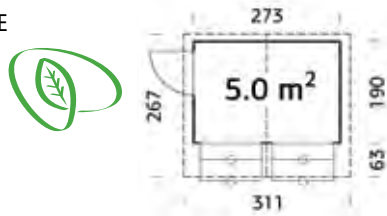

Boden zu Marktstand

Artikelnr.	Masse	Preis CHF
96064	B267xH229xL311cm	1'699.00

Artikelnr.	Preis CHF
96067	320.00



Garage

- unbehandelte nordische Fichte von EE
- Dachbretter 19 mm
- Fenster 43 x 70 cm
- Türe 73 x 183 cm
- Holztür 225 x 188 cm
- ohne Dachpappe
- **Heimlieferung CHF 140.00**
- **Lieferfrist ca. 5 Wochen**



Artikelnr.	Masse	Preis CHF
96555	B598xH253xL420cm	6'498.00



Dachschindeln

- zum Aufnageln
- Verschnittzuschlag beachten, ca. 10% bei Häusern
- Paket à 3.1 m²
- **Lieferfrist 1 Woche**

schiefer

Artikelnr.	Preis CHF
96920	89.00

rotbraun/braun

Artikelnr.	Preis CHF
96922	89.00



Pappnägel

- 1 kg
- **Lieferfrist 1 Woche**

Artikelnr.	Masse	Preis CHF
96924	L15mm	19.00



Dachpappe

- schwarz
- Rollen à 10 m²
- **Lieferfrist 1 Woche**

Artikelnr.	Masse	Preis CHF
96925	B100cm	75.00





Pavillon rechteckig

- Pfosten und Balken 9 x 9 cm
- Pfetten 6 x 9 cm
- inkl. Montagebeschläge
- ohne Dachplane und Seitenwände
- Kiefer von IT/AT, grünlich imprägniert oder Fichte von IT/AT, Leimholz, farbbehandelt
- **Lieferfrist 6 Wochen**

Kiefer, grünlich imprägniert, ohne Bodenverankerung

Artikelnr.	Masse	Preis CHF
62425P	B387xH240/300xT267cm	998.00

Fichte, Farbe weiss 03, mit Bodenverankerung

Artikelnr.	Masse	Preis CHF
57535P	B387xH240/300xT267cm	1'618.00

weiss 03

Fichte, Farbe Kastanie 12, mit Bodenverankerung

Artikelnr.	Masse	Preis CHF
57538P	B387xH240/300xT267cm	1'618.00

Kastanie 12



Fichte, Farbe Eiche 13, mit Bodenverankerung

Artikelnr.	Masse	Preis CHF
57539P	B387xH240/300xT267cm	1'618.00

Eiche 13

Fichte, Farbe Hellgrau 18, mit Bodenverankerung

Artikelnr.	Masse	Preis CHF
38155P	B387xH240/300xT267cm	1'618.00

hellgrau 18

Mittel-Zusatzsteher zu Pavillon rechteckig

- zur Montage von Seitenwänden
- ohne Montagebeschläge
- Kiefer von IT/AT, grünlich imprägniert oder Fichte von IT/AT, Leimholz, farbbehandelt
- **Lieferfrist 6 Wochen**

Kiefer, grünlich imprägniert, ohne Bodenverankerung

Artikelnr.	Masse	Preis CHF
18687P	9/9xL231cm	95.00

Fichte, Farbe weiss 03, mit Bodenverankerung

Artikelnr.	Masse	Preis CHF
56476P	9/9xL231cm	220.00

weiss 03

Fichte, Farbe Kastanie 12, mit Bodenverankerung

Artikelnr.	Masse	Preis CHF
56479P	9/9xL231cm	220.00

Kastanie 12



Fichte, Farbe Eiche 13, mit Bodenverankerung

Artikelnr.	Masse	Preis CHF
56480P	9/9xL231cm	220.00

Eiche 13

Fichte, Farbe Hellgrau 18, mit Bodenverankerung

Artikelnr.	Masse	Preis CHF
38193P	9/9xL231cm	220.00

hellgrau 18

Dachplane PVC zu Pavillon rechteckig

- **Lieferfrist 6 Wochen**

Farbe elfenbein

Artikelnr.	Preis CHF
62426P	626.00

Farbe weiss

Artikelnr.	Preis CHF
38364P	626.00



Carports



Flachdach-Einzel-Carport Hallau

- 4 Pfosten 12 x 12 cm
- inkl. H-Betonanker und Montageset
- Holzblende 3-seitig
- Fichte/Kiefer von PL, grünlich druckimprägniert
- Schneelast 100 kg/m²
- Heimlieferung CHF 180.00
- Lieferfrist 6-7 Wochen

mit verzinktem, beschichtetem Trapezblech

Artikelnr.	Masse	Preis CHF
97014	B305xH264xL503cm	2'130.00

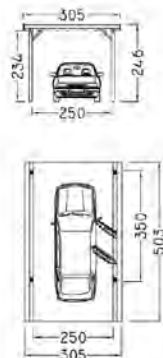

von Kunde weiss gestrichen

Zubehör zu Flachdach-Einzel-Carport Hallau

- Dachrinnenanlage aus dunkelbraunem Kunststoff, Fallrohr, Bögen, Einhangbleche und Befestigung
- Rückwand Deckelschalung 19 x 170 mm, inkl. Befestigung
- Seitenwand Deckelschalung 19 x 170 mm, inkl. Zusatzpfosten mit Befestigung
- Fichte/Kiefer von PL, grünlich druckimprägniert
- Lieferfrist 6-7 Wochen

Einfahrtshöhe 300cm

Artikelnr.	Preis CHF
97081	149.00

Dachrinnenanlage

Artikelnr.	Preis CHF
97910	230.00

Rückwand

Artikelnr.	Masse	Preis CHF
97601	B250xH200cm	375.00

Randabdeckprofil

Artikelnr.	Masse	Preis CHF
97921	8 Stück x L200cm	240.00

Leimholzbogen

Artikelnr.	Masse	Preis CHF
97080	12x12x310cm	459.00

Seitenwand

Artikelnr.	Masse	Preis CHF
97611	B450xH200cm	735.00



Flachdach-Doppel-Carport Klettgau

- 4 Pfosten 12 x 12 cm
- inkl. H-Betonanker und Montageset
- Holzblende 3-seitig
- Fichte/Kiefer von PL, grünlich druckimprägniert
- auch als lange Ausführung (L735cm) erhältlich
- Schneelast 100 kg/m²; Aufpreis siehe unten
- Heimlieferung CHF 240.00
- Lieferfrist 6-7 Wochen

mit verzinktem, beschichtetem Trapezblech

Artikelnr.	Masse	Preis CHF
97024	B540xH264xL512cm	2'939.00

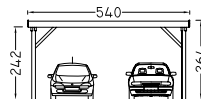
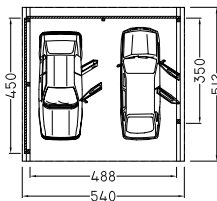

Zubehör zu Flachdach-Doppel-Carport Klettgau

- Dachrinnenanlage aus dunkelbraunem Kunststoff, Fallrohr, Bögen, Einhangbleche und Befestigung
- Rückwand Deckelschalung 19 x 170 mm
- Seitenwand Deckelschalung 19 x 170 mm
- Fichte/Kiefer von PL, grünlich druckimprägniert
- Lieferfrist 6-7 Wochen

Einfahrtshöhe 300cm (Schneelast 100/150 kg/m²)

Artikelnr.	Preis CHF
97081	149.00

Randabdeckprofil

Artikelnr.	Masse	Preis CHF
97961	9 Stück x L200cm	265.00

Aufpreis für Schneelasterhöhung

Artikelnr.	Masse	Preis CHF
97083	150kg/m ²	315.00
97084	300kg/m ² inkl.2 Pfosten	1'249.00

Leimholzbogen (Schneelast 100/150 kg/m²)

Artikelnr.	Masse	Preis CHF
97080	12x12x310cm	459.00

Rückwand

Artikelnr.	Masse	Preis CHF
97612	B488xH200cm	735.00

Dachrinnenanlage Kunststoff dunkelbraun

Artikelnr.	Preis CHF
97911	315.00

Seitenwand

Artikelnr.	Masse	Preis CHF
97611	B450xH200cm	735.00

Flachdach-Einzel-Carport Neunkirch

- 4 Pfosten 12 x 12 cm
- inkl. H-Betonanker und Montageset
- Holzblende 3-seitig
- Fichte/Kiefer von PL, grünlich druckimprägniert
- Schneelast 100 kg/m²
- Heimlieferung CHF 180.00
- Lieferfrist 6-7 Wochen

mit verzinktem, beschichtetem Trapezblech

Artikelnr.	Masse	Preis CHF
97031	B328xH256xL564cm	2'549.00

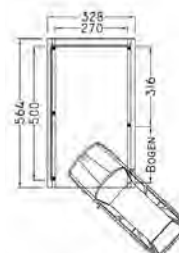
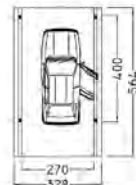

Leimholzbogen als Zusatzartikel

Zubehör zu Flachdach-Einzel-Carport Neunkirch

- Dachrinnenanlage aus dunkelbraunem Kunststoff, Fallrohr, Bögen, Einhangbleche und Befestigung
- Rückwand Deckelschalung 19 x 170 mm, inkl. Befestigung
- Seitenwand Deckelschalung 19 x 170 mm, inkl. Zusatzpfosten mit Befestigung
- Fichte/Kiefer von PL, grünlich druckimprägniert
- Lieferfrist 6-7 Wochen

Einfahrtshöhe 300cm (Schneelast 100/150 kg/m²)

Artikelnr.	Preis CHF
97081	149.00

Randabdeckprofil

Artikelnr.	Masse	Preis CHF
97931	10 Stück x L200cm	295.00

Aufpreis für Schneelasterhöhung

Artikelnr.	Masse	Preis CHF
97090	150kg/m ²	199.00
97086	300kg/m ² inkl.2 Pfosten	439.00

Leimholzbogen (Schneelast 100/150 kg/m²)

Artikelnr.	Masse	Preis CHF
97080	12x12x310cm	459.00

Rückwand

Artikelnr.	Masse	Preis CHF
97621	B270xH200cm	410.00

Dachrinnenanlage

Artikelnr.	Preis CHF
97910	230.00

Seitenwand

Artikelnr.	Masse	Preis CHF
97651	B500xH200cm	829.00

Flachdach-Einzel-Carport Neunkirch Anbau

- 2 Pfosten 12 x 12 cm
- inkl. H-Betonanker und Montageset
- Holzblende
- Fichte/Kiefer von PL, grünlich druckimprägniert
- **Schneelast 100 kg/m²**
- **Heimlieferung CHF 180.00**
- **Lieferfrist 6-7 Wochen**

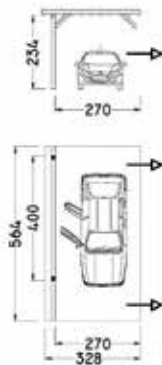

mit verzinktem, beschichtetem Trapezblech

Artikelnr.	Masse	Preis CHF
97501	B328xH256xL564cm	2'068.00



Zubehör zu Flachdach-Einzel-Carport Neunkirch Anbau

- Dachrinnenanlage aus dunkelbraunem Kunststoff, Fallrohr, Bögen, Einhangbleche und Befestigung
- Rückwand Deckelschalung 19 x 170 mm, inkl. Befestigung
- Seitenwand Deckelschalung 19 x 170 mm, inkl. Zusatzpfosten mit Befestigung
- Fichte/Kiefer von PL, grünlich druckimprägniert
- **Lieferfrist 6-7 Wochen**

Einfahrtshöhe 300cm (Schneelast 100/150 kg/m²)

Artikelnr.	Preis CHF
97085	73.00

Randabdeckprofil

Artikelnr.	Masse	Preis CHF
97964	7 Stück x L200cm	210.00

Aufpreis für Schneelasterhöhung

Artikelnr.	Masse	Preis CHF
97090	150kg/m ²	178.00
97103	300kg/m ² inkl.1 Pfosten	379.00

Dachrinnenanlage

Artikelnr.	Preis CHF
97910	230.00

Leimholzbogen Schneelast 100/150 kg/m²

Artikelnr.	Masse	Preis CHF
97080	12x12x310cm	459.00

Rückwand

Artikelnr.	Masse	Preis CHF
97621	B270xH200cm	410.00

Seitenwand

Artikelnr.	Masse	Preis CHF
97651	B500xH200cm	829.00

Flachdach-Einzel-Carport Randen lang

- 6 Pfosten 12 x 12 cm
- inkl. H-Betonanker und Montageset
- Holzblende 3-seitig
- Fichte/Kiefer von PL, grünlich druckimprägniert
- **Schneelast 100 kg/m²**
- **Heimlieferung CHF 240.00**
- **Lieferfrist 6-7 Wochen**

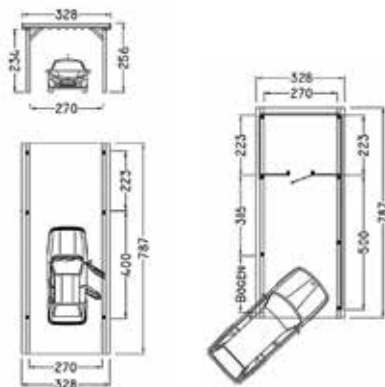

mit verzinktem, beschichtetem Trapezblech

Artikelnr.	Masse	Preis CHF
97042	B328xH256xL787cm	3'445.00



Zubehör zu Flachdach-Einzel-Carport Randen lang

- Dachrinnenanlage aus dunkelbraunem Kunststoff, Fallrohr, Bögen, Einhangbleche und Befestigung
- Rückwand/Seitenwand/Abstellraum Deckelschalung 19 x 170 mm, inkl. Befestigung
- Fichte/Kiefer von PL, grünlich druckimprägniert
- **Lieferfrist 6-7 Wochen**

Einfahrtshöhe 300cm (Schneelast 100/150 kg/m²)

Artikelnr.	Preis CHF
97089	223.00

Randabdeckprofil

Artikelnr.	Masse	Preis CHF
97942	12 Stück x L200cm	355.00

Aufpreis für Schneelasterhöhung

Artikelnr.	Masse	Preis CHF
97087	150kg/m ²	265.00
97088	300kg/m ² inkl.2 Pfosten	498.00

Dachrinnenanlage

Artikelnr.	Preis CHF
97910	230.00

Leimholzbogen Schneelast 100/150 kg/m²

Artikelnr.	Masse	Preis CHF
97080	12x12x310cm	459.00

Rückwand

Artikelnr.	Masse	Preis CHF
97621	B270xH200cm	410.00

Seitenwand

Artikelnr.	Masse	Preis CHF
97092	B500xH200cm	829.00
97093	B223xH200cm	335.00

Abstellraum

Artikelnr.	Masse	Preis CHF
97641	B270xH200xL223cm	1'990.00

Flachdach-Einzel-Carport Gächlingen

- 4 Pfosten 12 x 12 cm
- inkl. H-Betonanker und Montageset
- Holzblende 3-seitig
- Fichte/Kiefer von PL, grünlich druckimprägniert
- auch als lange Ausführung (L787cm) erhältlich
- Schneelast 100 kg/m²; Aufpreis siehe unten
- Heimlieferung CHF 180.00
- Lieferfrist 6-7 Wochen

mit verzinktem, beschichtetem Trapezblech

Artikelnr.	Masse	Preis CHF
97007	B436xH264xL564cm	2'988.00

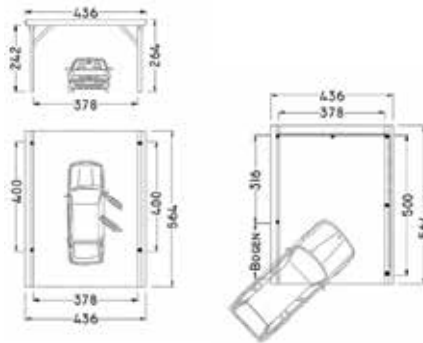

Zubehör zu Flachdach-Einzel-Carport Gächlingen

- Dachrinnenanlage aus dunkelbraunem Kunststoff, Fallrohr, Bögen, Einhangbleche und Befestigung
- Rückwand/Seitenwand Deckelschalung 19 x 170 mm, inkl. Befestigung
- Fichte/Kiefer von PL, grünlich druckimprägniert
- Lieferfrist 6-7 Wochen

Einfahrtshöhe 300cm (Schneelast 100/150 kg/m²)

Artikelnr.	Preis CHF
97081	149.00

Randabdeckprofil

Artikelnr.	Masse	Preis CHF
97941	11 Stück x L200cm	325.00

Aufpreis für Schneelasterhöhung

Artikelnr.	Masse	Preis CHF
97094	150kg/m ²	245.00
97095	300kg/m ² inkl.2 Pfosten	929.00

Dachrinnenanlage

Artikelnr.	Preis CHF
97911	315.00

Leimholzbogen Schneelast 100/150 kg/m²

Artikelnr.	Masse	Preis CHF
97080	12x12x310cm	459.00

Rückwand

Artikelnr.	Masse	Preis CHF
97625	B380xH200cm	615.00

Seitenwand inkl. Zusatzpfosten

Artikelnr.	Masse	Preis CHF
97626	B500xH200cm	829.00

Flachdach-Doppel-Carport Beggingen

- 4 Pfosten 12 x 12 cm
- inkl. H-Betonanker und Montageset
- Holzblende 3-seitig
- Eindeckung mit Trapezblech
- Fichte/Kiefer von PL, grünlich druckimprägniert
- auch als lange Ausführung (L787cm) erhältlich
- Schneelast 100 kg/m²; Aufpreis siehe unten
- Heimlieferung CHF 180.00
- Lieferfrist 6-7 Wochen

mit verzinktem, beschichtetem Trapezblech

Artikelnr.	Masse	Preis CHF
97096	B636xH272xL564cm	4'259.00

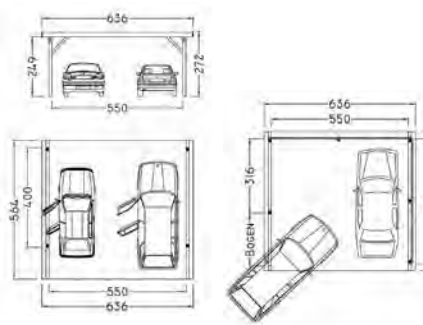

Zubehör zu Flachdach-Doppel-Carport Beggingen

- Dachrinnenanlage aus dunkelbraunem Kunststoff, Fallrohr, Bögen, Einhangbleche und Befestigung
- Rückwand/Seitenwand Deckelschalung 19 x 170 mm, inkl. Befestigung
- Fichte/Kiefer von PL, grünlich druckimprägniert
- Lieferfrist 6-7 Wochen

Einfahrtshöhe 300cm (Schneelast 100/150 kg/m²)

Artikelnr.	Preis CHF
97081	149.00

Randabdeckprofil

Artikelnr.	Masse	Preis CHF
97099	13 Stück x L200cm	385.00

Aufpreis für Schneelasterhöhung

Artikelnr.	Masse	Preis CHF
97097	150kg/m ²	525.00
97098	300kg/m ² inkl.2 Pfosten	1'890.00

Dachrinnenanlage

Artikelnr.	Preis CHF
97100	410.00

Leimholzbogen Schneelast 100/150 kg/m²

Artikelnr.	Masse	Preis CHF
97080	12x12x310cm	459.00

Rückwand

Artikelnr.	Masse	Preis CHF
97101	B550xH200cm	898.00

Seitenwand inkl. Zusatzpfosten

Artikelnr.	Masse	Preis CHF
97102	B500xH200cm	829.00

